

Soundcraft® Signature

Mode d'emploi

Pour Soundcraft Signature 16, 22 et 22MTK



Soundcraft®
by HARMAN



INFORMATIONS



IMPORTANT

Veillez lire attentivement ce manuel avant d'utiliser votre mélangeur pour la première fois.

Cet équipement est conforme à la directive CEM 2004/108 / CE et LVD 2006/95 / CE.

Ce produit est conforme aux normes de sécurité:

CEI 60065: 2005 (septième édition) + A1: 2005

EN60065: 2006 + A1: 2006 + A1: 2008

UL60065 2012 7e édition

CAN / CSA-E60065-03 + A1: 2006

et normes CEM

EN55103-1: 2009 (E2)

EN55103-2: 2009 (E2)

Avvertimento: toute modification ou modification apportée à cet appareil, à moins qu'elle ne soit explicitement approuvée par Harman, invalidera l'autorisation de cet appareil. L'utilisation d'un appareil non autorisé est interdite en vertu de l'article 302 de la loi sur les communications de 1934, telle que modifiée, et de la sous-partie 1 de la partie 2 du chapitre 47 du Code of Federal Regulations.

REMARQUE: Cet équipement a été testé et déclaré conforme aux limites d'un appareil numérique de classe B, conformément à la partie 15 des règles FCC. Ces limites sont conçues pour fournir une protection raisonnable contre les interférences nuisibles dans une installation résidentielle. Cet équipement génère, utilise et peut émettre de l'énergie radiofréquence et, s'il n'est pas installé et utilisé conformément aux instructions, peut provoquer des interférences nuisibles aux communications radio. Cependant, il n'y a aucune garantie que des interférences ne se produiront pas dans une installation particulière. Si cet équipement cause des interférences nuisibles à la réception de la radio ou de la télévision, ce qui peut être déterminé en éteignant et en rallumant l'équipement, l'utilisateur est encouragé à essayer de corriger les interférences par une ou plusieurs des mesures suivantes:

* Réorientez ou déplacez l'antenne de réception.

* Augmenter la distance entre l'équipement et le récepteur.

* Connectez l'équipement à une prise sur un circuit différent de celui auquel le récepteur est connecté.

* Consultez le revendeur ou un technicien radio / TV expérimenté pour obtenir de l'aide.

Pour plus de détails, veuillez contacter: Harman International Industries Ltd, Cranbourne House, Cranbourne Road, Potters Bar, Hertfordshire EN6 3JN, Royaume-Uni. Téléphone +44 (0) 1707 665000 Fax: +44 (0) 1707 660742 email: soundcraft@harman.com

© Harman International Industries Ltd. 2014. Tous droits réservés.

Certaines parties de la conception de ce produit peuvent être protégées par des brevets mondiaux.

Référence fabricant 5056808

Rév 1.1

E&OE septembre 2014

Soundcraft est une division commerciale de Harman International Industries Ltd. Les informations contenues dans ce manuel sont sujettes à modification sans préavis et ne représentent pas un engagement de la part du vendeur. Soundcraft ne sera pas responsable de toute perte ou dommage que ce soit résultant de l'utilisation des informations ou de toute erreur contenue dans ce manuel. Aucune partie de ce manuel ne peut être reproduite, stockée dans un système de récupération ou transmise, sous quelque forme ou par quelque moyen que ce soit, électronique, électrique, mécanique, optique, chimique, y compris la photocopie et l'enregistrement, à quelque fin que ce soit sans l'autorisation écrite expresse de Soundcraft.

Harman International Industries Limited

Cranborne House, Cranborne Road, Potters Bar, Hertfordshire, EN6 3JN, UK Tel:

+44 (0) 1707 665000

Télécopie: +44 (0) 1707 660742

<http://www.soundcraft.com>

CONTENU

1.0 UNE INTRODUCTION À LA SIGNATURE

1.0.1 L'héritage de signature

1.0.2 Égaliseur asymétrique Saphyre

1.1: Sécurité

1.2: Garantie

1.3: Spécifications

2.0: MISE EN ROUTE

2.1: Introduction aux consoles

2.2: Parties de la console

3.0: ENTRÉES ET SORTIES

3.1: Introduction aux E / S

3.2: Entrées de la console

3.3: Sorties de la console

3.4: Autres E / S

4.0: ROUTAGE DE LA CONSOLE

4.1: Canal d'entrée mono

4.1: Canal d'entrée stéréo

4.3: Canal de retour d'effets

4.4: Sortie principale Aux

4.5: Sortie maître de groupe

4.6: Sortie stéréo principale

5.0: CONTRÔLES DES CANAUX

5.1: Contrôles d'entrée

5.1.1: Commandes d'entrée mono

5.1.2: Commandes d'entrée stéréo

5.1.3: Commandes de retour d'effets

5.2: Commandes principales auxiliaires

5.3: Commandes principales de groupe

5.4: Commandes stéréo principales

6.0: SOLO ET SURVEILLANCE

7.0: FONCTIONNEMENT USB

7.1: Signature 16, 22 USB

7.2: Signature USB 22MTK

8.0: LEXICON FX

8.1: Contrôle des effets

8.2: Réverbérations

8.3: Retards et modulation

ANNEXE 01: PAS DE SON?

Pour plus de clarté, ce manuel utilise des références de section plutôt que des numéros de page. Dans certains cas, une référence de section peut s'étendre à plusieurs pages.



INTRODUCTION À LA SIGNATURE

S'appuyant sur plus de 40 ans d'expérience dans le mixage de sons en direct, la série Signature combine une superbe surface de contrôle analogique avec le son britannique inégalé de Soundcraft dans une console de mixage puissante, compacte et conçue par des professionnels.

Conçus pour offrir des performances sans problème nuit après nuit, les mélangeurs de la série Signature offrent d'excellents résultats sonores grâce aux préamplis Ghost® de haute qualité, à l'égaliseur le plus musical du marché, aux effets Lexicon® immaculés et à la puissante dynamique dbx® - tous conçus pour vous permettre de découvrir votre son Signature.



- **Préamplis micro Soundcraft®Ghost**

Des performances de pointe, avec une marge de sécurité élevée, une large plage dynamique et un excellent rapport signal / bruit.

- **Soundcraft®Sapphire British EQ**

Célèbre pour son son musical et sa qualité "britannique" incomparable

- **Routage audio Soundcraft®GB**

Commutation pré / post flexible sur chaque Aux et sous-groupes avec de puissantes options de routage et de commutation ainsi que des sorties dédiées.

- **dbx®Limiters**

Compresseurs hautes performances à rapport élevé sur les canaux d'entrée sélectionnés.

- **Entrées instrument Hi-Z**

Etage d'entrée commutable, optimisé pour les guitares acoustiques, les guitares électriques et les basses.

- **Effets Lexicon® primés**

Réverbérations, retards, chœurs et modulations de qualité studio, conçus pour ajouter une touche véritablement professionnelle à vos productions.

- **Audio numérique USB**

E / S numériques USB pour une connexion directe aux stations de travail audio numériques et aux systèmes numériques. La version SignatureMTK ajoute la fonctionnalité Multi-Track.

- **Fonctions des canaux de lecture**

Commutation rapide «Interval Mute» des sorties principales des canaux de lecture, plus commutation pré / PostAux indépendante.

- **Construit dur pour le long terme**

Construction métallique robuste et composants de qualité supérieure: conçus pour résister aux rigueurs d'une utilisation intensive.



HÉRITAGE SIGNATURE



Les consoles de la série Signature allient musicalité, créativité et excellence technique, non seulement grâce aux nouvelles technologies et idées, mais aussi à un héritage de 40 ans de production d'outils de performance exceptionnels. Cette console intègre des conceptions analogiques classiques, approuvées par les ingénieurs.



Préamplis Ghost®

Le préampli micro ProMic de la console Soundcraft Ghost est connu pour son bruit ultra-faible et sa marge de sécurité élevée, permettant des réglages de gain élevés, sans compromettre l'intégrité du signal.

EQ britannique Sapphire

L'égaliseur asymétrique de la console Soundcraft Sapphire rend la mise en forme tonale créative et fonctionnelle de votre signal simple et intuitive. L'égaliseur se comporte différemment en coupure et en amplification, rendant les réglages de tonalité musicaux et focalisant les coupes là où ils sont nécessaires. Voir la section 1.0.2 pour plus de détails.

Routage GB

L'héritage de la console GB est dans le routage du signal de Signature. Il existe une commutation pré / post pour tous les bus auxiliaires, ainsi qu'un routage flexible et des sorties dédiées pour les sous-groupes. Voir la section 4 pour plus de détails.



SAPPHYRE EQ

Soundcraft Sapphyre Asymmetric EQ

La console Soundcraft Signature utilise un égaliseur asymétrique spécial développé pour la première fois pour la célèbre console Soundcraft Sapphyre. Cet égaliseur rend la mise en forme tonale créative et fonctionnelle de votre signal simple et intuitive - un égaliseur qui fonctionne comme la musique.

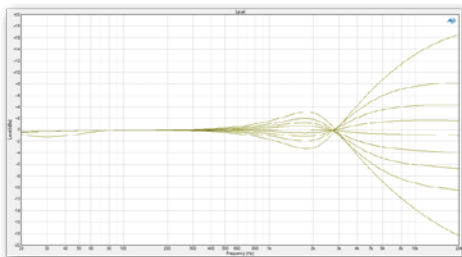

HF - High Frequency Shelf
A slight cut at boost prevents harsh resonance, and a slight boost at cut preserves brightness

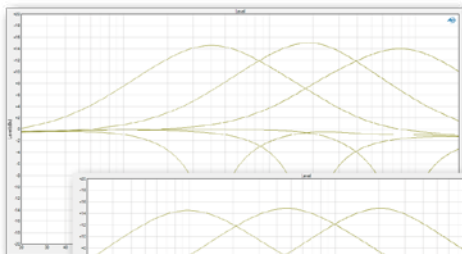

LMF and HMF (Mid-band, bell shape)
A wide boost prevents harsh resonance, and a narrow cut allows precision 'fixing'.

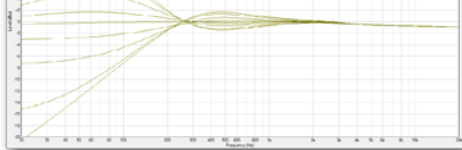
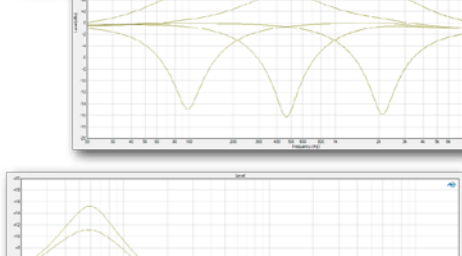

LF - Low Frequency Shelf
A slight cut at boost prevents muddiness, and a slight boost at cut preserves body.

Les bandes de plateau de l'égaliseur (LF et HF) utilisent une légère augmentation à la fréquence de l'égaliseur lors de la coupe, et une légère coupure lors de l'augmentation.

Pour les basses fréquences, une légère coupure lors de l'amplification empêche la confusion du signal, tandis qu'une légère augmentation lors de la coupe vous permet de nettoyer les graves sans perdre le précieux «punch» et «corps» du signal. Pour l'étagère HF, une légère coupure lors de l'amplification empêche une résonance dure à la fréquence de l'égaliseur, et une légère augmentation avant une coupure peut aider à maintenir la luminosité tout en réduisant HF.

Les bandes médianes (en forme de cloche) ont une large bande passante (Q faible) lors de l'augmentation, et une largeur de bande plus étroite (Q élevé) lors de la découpe.

L'amplification large empêche d'éviter les résonances dures et les changements de tonalité qui permettent un boost d'égalisation plus agréable et musical. La coupe étroite se concentre sur les fréquences problématiques, pour se débarrasser des résonances, des sonneries, des bourdonnements et empêcher le larsen. Si celui-ci était trop large, vous pourriez supprimer trop de «corps», créant un son fin.

AVIS DE SÉCURITÉ

Pour votre propre sécurité et pour éviter l'invalidation de la garantie veuillez lire attentivement cette section.

Symboles importants



Précautions

Avertit l'utilisateur de la présence d'instructions importantes de fonctionnement et de maintenance (entretien) dans la documentation accompagnant l'appareil.

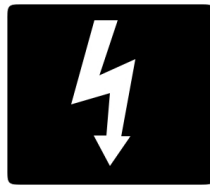

Mises en garde

Avertit l'utilisateur de la présence d'une «tension dangereuse» non isolée dans le boîtier du produit qui peut être d'une amplitude insuffisante pour constituer un risque d'électrocution pour les personnes.



CET APPAREIL DOIT ÊTRE MIS À LA TERRE

En aucun cas, la terre ne doit être déconnectée du cordon d'alimentation.

Les fils du cordon d'alimentation sont colorés conformément au code suivant:

Terre: vert et jaune (vert / jaune - États-Unis)

Neutre: bleu (blanc - États-Unis)

En direct (chaud): Marron (Noir - États-Unis)

Étant donné que les couleurs des fils du cordon d'alimentation peuvent ne pas correspondre aux marques colorées identifiant les bornes de votre prise, procédez comme suit:

Le fil de couleur vert et jaune doit être connecté à la borne de la fiche marquée de la lettre E ou du symbole de terre.

Le fil de couleur Bleue doit être connecté à la borne de la fiche marquée de la lettre N. Le fil de couleur marron doit être connecté à la borne de la fiche marquée de la lettre L. Assurez-vous que ces couleurs les codages sont suivis attentivement en cas de changement de fiche. Cet appareil est capable de fonctionner sur une plage de tensions secteur comme indiqué sur le panneau arrière.

Le bloc d'alimentation interne ne contient aucune pièce réparable par l'utilisateur. Confiez toutes les réparations à un technicien qualifié, par l'intermédiaire du revendeur Soundcraft approprié.



INTRODUCTION > SÉCURITÉ

MISES EN GARDE

- **Lis** ces instructions.
- **Garder** ces instructions.
- **Conscient** tous les avertissements.
- **Poursuivre** toutes les instructions.
- **Faire le ménage** l'appareil uniquement avec un chiffon sec.
- **Ne pas** installer à proximité de sources de chaleur telles que radiateurs, résistances thermiques, cuisinières ou autres appareils (y compris les amplificateurs) qui produisent de la chaleur.
- **Ne pas** bloquer les ouvertures de ventilation. Installer conformément aux instructions du fabricant.
- **Ne pas** utiliser cet appareil près de l'eau.
- **Ne pas** annuler la fonction de sécurité de la fiche polarisée ou avec mise à la terre. Une fiche polarisée a deux broches dont l'une est plus large que l'autre. Une fiche de mise à la terre a deux broches et une troisième broche de mise à la terre. La lame large ou la troisième broche sont fournies pour votre sécurité. Lorsque la fiche fournie ne rentre pas dans votre prise, consultez un électricien pour le remplacement de la prise obsolète.
- **Protéger** le cordon d'alimentation ne soit pas piétiné ou pincé, en particulier au niveau des fiches, des prises de courant et de leur point de sortie de l'appareil.
- **Seul** utilisez les pièces jointes / accessoires spécifiés par le fabricant.
- **Débrancher** cet appareil pendant les orages ou lorsqu'il n'est pas utilisé pendant de longues périodes.
- **Référer** toutes les réparations effectuées par du personnel qualifié. Un entretien est nécessaire lorsque l'appareil a été endommagé de quelque manière que ce soit, par exemple le cordon d'alimentation ou la prise est endommagé, du liquide a été renversé ou des objets sont tombés dans l'appareil, l'appareil a été exposé à la pluie ou à l'humidité, ne fonctionne pas normalement, ou a été abandonné.
- **Utiliser** uniquement avec le chariot, le support, le trépied, le support ou la table spécifiés par le fabricant ou vendus avec l'appareil. Lorsque le chariot est utilisé, soyez prudent lorsque vous déplacez la combinaison chariot / appareil pour éviter de vous blesser en cas de basculement.
- **Non** des sources de flammes nues, telles que des bougies allumées ou des cigarettes, etc., doivent être placées sur l'appareil.
- **Aucune pièce réparable par l'utilisateur.** Confiez toutes les réparations à un technicien qualifié, par l'intermédiaire du revendeur Soundcraft approprié.



• **Il est recommandé que tous les travaux de maintenance et d'entretien du produit soient effectués par Soundcraft ou ses agents agréés. Soundcraft ne peut accepter aucune responsabilité pour toute perte ou dommage causé par le service, l'entretien ou la réparation par du personnel non autorisé.**



• **AVERTISSEMENT: pour réduire les risques d'incendie ou d'électrocution, n'exposez pas cet appareil à la pluie ou à l'humidité. N'exposez pas l'appareil à des gouttes ou des éclaboussures et ne placez pas d'objets remplis de liquide, tels que des vases, sur l'appareil. Aucune source de flamme nue, telle que des bougies allumées, ne doit être placée sur l'appareil.**

• **La ventilation ne doit pas être entravée en recouvrant les ouvertures de ventilation avec des articles tels que des journaux, des nappes, des rideaux, etc.**



MISES EN GARDE



CONSEILS POUR CEUX QUI POUVENT LES FRONTIÈRES

Bien que votre nouvelle console n'émette aucun son tant que vous ne lui transmettez pas les signaux, elle a la capacité de produire des sons qui, lorsqu'ils sont surveillés par un amplificateur ou un casque, peuvent endommager l'audition avec le temps.

Faites attention lorsque vous travaillez avec votre audio - si vous manipulez des commandes qui vous ne comprenez pas (ce que nous faisons tous lorsque nous apprenons), assurez-vous que vos moniteurs sont éteints. N'oubliez pas que vos oreilles sont l'outil le plus important de votre métier, prenez-en soin et elles s'occuperont de vous.

Plus important encore - n'ayez pas peur d'expérimenter pour découvrir comment chaque paramètre affecte le son - cela étendra votre créativité et votre aide.



REMARQUE: Cet équipement a été testé et déclaré conforme aux limites d'un appareil numérique de classe B, conformément à la partie 15 des règles FCC. Ces limites sont conçues pour fournir une protection raisonnable contre les interférences nuisibles lorsque l'équipement est utilisé dans un environnement commercial. Cet équipement génère, utilise et peut émettre de l'énergie radiofréquence et, s'il n'est pas installé et utilisé conformément au manuel d'instructions, peut provoquer des interférences nuisibles aux communications radio. Fonctionnement de cet équipement dans une résidence

La zone est susceptible de provoquer des interférences nuisibles, auquel cas l'utilisateur devra corriger les interférences à ses propres frais.

Cet appareil numérique de classe B est conforme aux exigences du Règlement canadien sur les équipements brouilleurs.

Cet appareil numérique de la Classe B respecte toutes les exigences du Règlement sur le matériel brouilleur du Canada.



REMARQUE: L'emballage dans lequel votre console est arrivée fait partie du produit et doit être conservé pour une utilisation future.

INTRODUCTION > SÉCURITÉ

GARANTIE

1 Soundcraft est une division commerciale de Harman International Industries Ltd.

L'utilisateur final désigne la personne qui met en premier l'équipement en service régulier.

Le revendeur désigne la personne autre que Soundcraft (le cas échéant) auprès de laquelle l'utilisateur final a acheté l'équipement, à condition qu'une telle personne soit autorisée à cette fin par Soundcraft ou son distributeur accrédité.

Équipement désigne l'équipement fourni avec ce manuel.

2 Si, dans le délai de douze mois à compter de la date de livraison de l'équipement à l'utilisateur final, il s'avère défectueux en raison uniquement de défauts de matériaux et / ou de fabrication à un point tel que l'efficacité et / ou la facilité d'utilisation de celui-ci en sont sensiblement affectées. L'équipement ou le composant défectueux doit être retourné au revendeur ou à Soundcraft et sous réserve des conditions suivantes, le revendeur ou Soundcraft réparera ou remplacera les composants défectueux. Tout composant remplacé deviendra la propriété de Soundcraft.

3 Tout équipement ou composant retourné sera aux risques de l'utilisateur final pendant le transport (à la fois vers et depuis le revendeur ou Soundcraft) et les frais de port doivent être prépayés.

4 Cette garantie n'est disponible que si:

- a) L'équipement a été correctement installé conformément aux instructions contenues dans le manuel de Soundcraft.
- b) L'Utilisateur Final a notifié Soundcraft ou le Concessionnaire dans les 14 jours suivant l'apparition du défaut; et
- c) Aucune personne autre que les représentants autorisés de Soundcraft ou du concessionnaire n'a effectué de remplacement de pièces de maintenance, d'ajustement ou de réparation de l'équipement; et
- d) L'Utilisateur final a utilisé l'équipement uniquement aux fins recommandées par Soundcraft, avec uniquement des fournitures d'exploitation répondant aux spécifications de Soundcraft et autrement à tous égards conformément aux recommandations de Soundcraft.

5 Les défauts résultant de ce qui suit ne sont pas couverts par cette garantie: manipulation défectueuse ou négligente, influences chimiques ou électrochimiques ou électriques, dommages accidentels, cas de force majeure, négligence, défaut d'alimentation électrique, climatisation ou contrôle de l'humidité .

6. Le bénéfice de cette garantie ne peut être attribué par l'utilisateur final.

7. Les utilisateurs finaux qui sont des consommateurs doivent noter que leurs droits en vertu de cette garantie s'ajoutent et n'affectent pas les autres droits auxquels ils pourraient avoir droit contre le vendeur de l'équipement.

INTRODUCTION > SPÉCIFICATIONS

SPÉCIFICATIONS TYPIQUES

• **Fréquence de réponse**

- Entrée micro / ligne vers n'importe quelle sortie: +/- 1,5 dB, 20 Hz-20 kHz

• **THD**

- Sensibilité micro mono -30 dBu, niveau d'entrée -16 dBu,
+ 14 dBu @ sortie Mix: <0,002% à 1 kHz

- Sensibilité micro stéréo -30 dBu, niveau d'entrée -16 dBu,
+ 14 dBu @ sortie Mix: <0,007% à 1 kHz

• **Bruit**

- Entrée micro mono EIN (gain max): <-124dBu
(source 150Ω)

- Entrée micro stéréo EIN (gain max): <-124dBu
(source 150Ω)

• **Diaphonie (à 1 kHz)**

- Channel Mute:> -90dB

- Coupure du fader (rel +10 mark):> -90dB

- Offness Aux Send Pots:> -82dB

EQ (entrées mono)

- HF: 12 kHz, +/- 15 dB

- HMF (balayé): 400Hz - 8kHz, +/- 15dB

- LMF (balayé): 80Hz - 2kHz, +/- 15dB

- LF: .60Hz, +/- 15dB

EQ (entrées stéréo)

- HF: 12 kHz, +/- 15 dB

- MF (balayé): 140Hz - 3kHz, +/- 15dB

- LF: 60Hz, +/- 15dB

Consommation d'énergie

- Signature 16: <80VA

- Signature 22: <100VA

- Signature 22MTK: <120VA

Des conditions de fonctionnement

- Plage de température: 5 ° C à 40 ° C

Niveaux d'entrée et de sortie

- Entrée micro: + 12,5 dBu max

- Entrée ligne:> + 26dBu max

- Entrées stéréo:> + 26 dBu max

- Sortie Mix: + 21,5 dBu max

- Casque (@ 150Ω): 300mW

Impédances d'entrée et de sortie

- Entrée micro: 1,2 kΩ

- Entrée Hi-Z: 968kΩ

- Entrée ligne: 10kΩ

- Entrée stéréo: 21,5 kΩ

- Sorties: 150Ω (symétrique), 75Ω (asymétrique)

Audio USB (16, 22)

- Entrées / sorties: 2 entrées, 2 sorties

- Profondeur de bits: 16 bits, 24 bits

- Taux d'échantillonnage: 44,1 kHz / 48 kHz / 88,2 kHz / 96 kHz /
176,4 kHz / 192 kHz

Audio USB multicanal (22MTK)

- Entrées / sorties: 24 entrées, 22 sorties

- Profondeur de bits: 16 bits, 24 bits

- Taux d'échantillonnage: 44,1 kHz / 48 kHz

Poids net

- Signature 16: 8,66 kg

- Signature 22: 11,06 kg

- Signature 22MTK: 11,36 kg

Dimensions de l'unité (L × H × P)

- Signature 16: 630 mm x 595 mm x 210 mm

- Signature 22: 750 mm x 630 mm x 210 mm

- Signature 22MTK: 750 mm x 630 mm x 210 mm

MISE EN ROUTE - INTRODUCTION À CE MANUEL

Toute personne ayant une expérience audio minimale devrait être en mesure d'utiliser la console Soundcraft Signature sans trop lire ce manuel, bien que nous vous recommandons de prendre le temps de le parcourir. Un excellent point de départ serait la liste des fonctionnalités sur la page d'introduction (section 1.0), qui vous familiarisera avec toutes les principales possibilités, installations et fonctions.

Veillez noter: La plupart des illustrations de ce manuel sont basées sur la console Signature 22. Lorsqu'il existe des différences entre le fonctionnement des Signature 16, 22 et 22MTK, cela est indiqué dans la section correspondante.

PDF

Si vous lisez la version PDF du manuel, vous pouvez utiliser la vue miniature et les liens de la page Contenu pour naviguer rapidement.

Pour plus de clarté, ce manuel utilise des références de section plutôt que des numéros de page. Dans certains cas, une référence de section peut s'étendre à plusieurs pages.

MISE EN ROUTE> INTRODUCTION AUX CONSOLES DE MÉLANGE

La fonction principale d'une console de mixage est de combiner différentes entrées audio et d'ajuster indépendamment les niveaux de ces contributions au mélange. Avec cette fonctionnalité très basique, vous pouvez contrôler et équilibrer tout type d'audio d'un groupe à un seul homme à un orchestre.

Cependant, la plupart des mélangeurs (y compris la série Signature) offrent bien plus que cela. Une variété de fonctionnalités permettent à l'opérateur de façonner le mixage et d'utiliser des options de routage pour fournir les commodités supplémentaires utilisées dans les applications de mixage audio, telles que les envois d'effets externes, les sorties de contrôle de scène, le contrôle de casque indépendant et les entrées et sorties numériques.

Mélanger les faders

Les faders permettent de voir et d'ajuster facilement les niveaux relatifs. Ils vous permettent de visualiser le mix.

Choix d'entrée

Tous les différents microphones et instruments sont pris en charge avec des types / sélections d'entrée micro, ligne et Hi-Z, y compris une alimentation fantôme 48 V pour les microphones alimentés (à condensateur / condensateur). La commande de gain vous permet d'optimiser le niveau d'entrée.

Égalisation

Les exemples incluent le filtre passe-haut sur une entrée pour réduire les basses fréquences indésirables, ou l'égaliseur à trois bandes utilisé pour la «mise en forme» tonale de la source.

Traitement dynamique

Il s'agit du traitement audio qui affecte l'amplitude (volume). La console Signature comprend un limiteur sur les canaux sélectionnés, ce qui empêchera le signal d'entrée d'aller trop haut, ce qui entraînerait à son tour une distorsion.

Options de sortie

En plus de mélanger tous les canaux d'entrée (source) en une sortie Master Stereo, vous pouvez envoyer des canaux particuliers dans des sorties de groupe supplémentaires, ou créer plusieurs mixages auxiliaires (auxiliaires) différents de tous les canaux à envoyer à un processeur ou une scène d'effets (effets). moniteur, par exemple. La sortie casque permet à l'opérateur d'écouter l'intégralité du mixage principal ou une sélection de canaux via le système Solo.

Système solo / moniteur

Le système solo vous permet d'écouter uniquement des canaux ou des bus particuliers via la sortie casque, vous pouvez donc vous concentrer sur une source particulière sans changer le mixage.

FX interne

Les traitements d'effets (effets) tels que la réverbération, le retard, le chorus, la mise en phase, etc. peuvent être incorporés dans une console de mixage afin que vous n'ayez pas à investir dans un équipement "hors-bord" ou à utiliser des entrées et sorties physiques précieuses. Le traitement Lexicon FX de Signature peut être appliqué de manière contrôlée en utilisant le mixage Auxiliary 3 / FX et le canal de retour d'effets stéréo dédié.

Entrées et sorties numériques.

Les E / S numériques sont nécessaires pour fonctionner avec les systèmes audio numériques et les stations de travail audio numériques informatisées. La série Signature utilise une interface USB pour une entrée / sortie à 2 canaux (sortie principale ou Aux 1-2), ou pour une entrée et une sortie multipistes (versions MTK) avec les entrées USB capables de remplacer individuellement la source du canal d'entrée pour un chemin "retour de bande". Par exemple, la fonctionnalité MTK pourrait utiliser des plug-ins DAW comme traitement d'insertion sur les canaux d'entrée sélectionnés, ou vous pourriez faire une vérification du son avec un enregistrement sec du groupe d'un concert précédent ... Il existe de nombreuses façons d'utiliser cette fonction .

Plus d'information

Vous pouvez en savoir plus sur les fonctionnalités individuelles de Signature en lisant la section correspondante de ce manuel.

MISE EN ROUTE > PIÈCES DE LA CONSOLE

Les schémas montrent différentes sections de la console Signature et décrivent ces fonctions. Ensuite, vous trouverez des descriptions plus détaillées des sections de la console et des références aux chapitres pertinents de ce manuel.

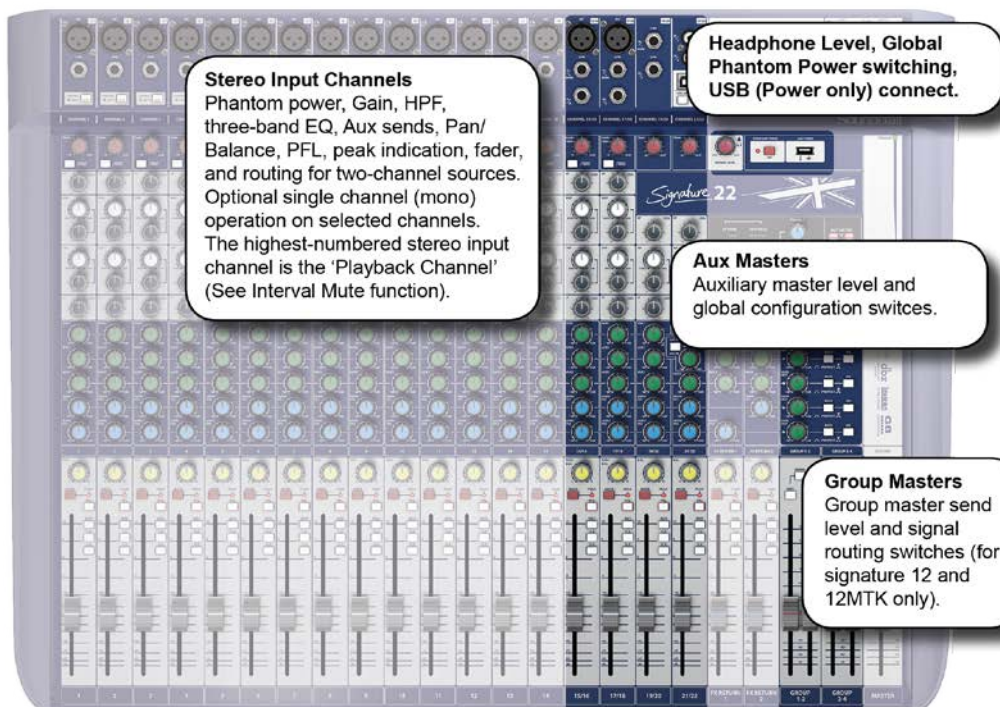
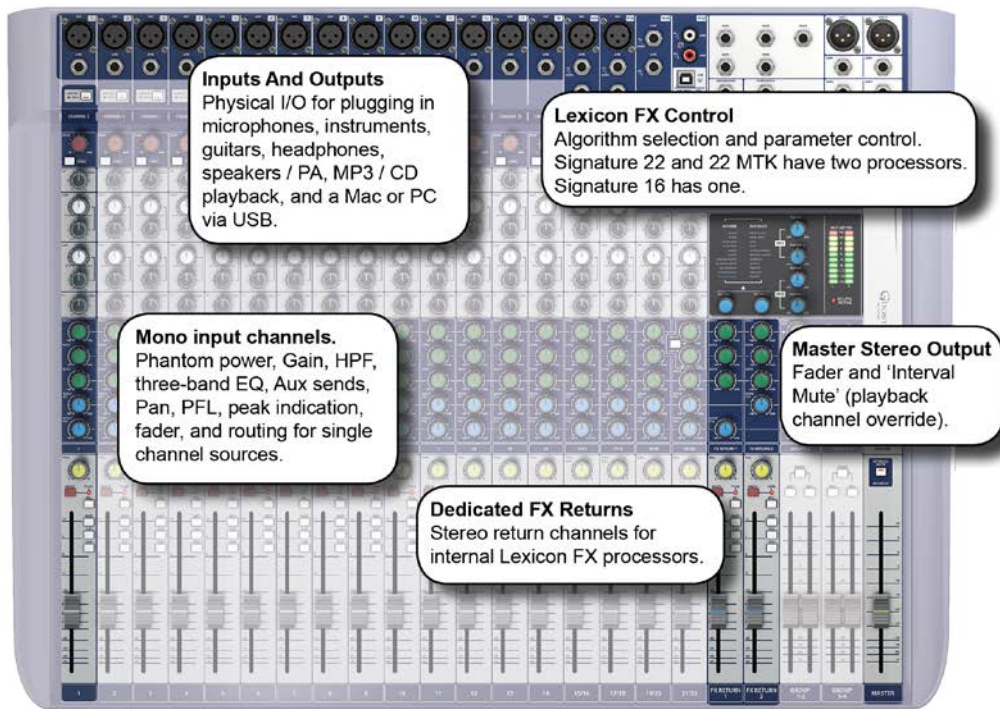

MISE EN ROUTE > PIÈCES DE LA CONSOLE

Entrées et sorties



La console Signature dispose d'une variété d'entrées et de sorties physiques pour entrer et sortir l'audio de la console: XLR, Jack et Phono pour les E / S audio analogiques et USB pour l'audio numérique. Reportez-vous à la section 3.0 pour plus de détails et à la section 7.0 pour des informations détaillées sur la fonctionnalité USB. Remarque - Les fonctionnalités USB pour MTK (Signature 22MTK) et non MTK (Signature 16 et 22) sont différentes; les deux types sont détaillés dans la section 7.0.

Canaux d'entrée mono



Les canaux d'entrée mono contrôlent les niveaux, le routage et l'égaliseur sur les entrées audio monocanal. Tous les canaux d'entrée mono ont à la fois des capacités de microphone et de niveau ligne. De plus, des canaux spécifiques disposent d'entrées Hi-Z pour les sources à haute impédance telles que les micros de guitare. Reportez-vous aux sections 4.2 et 5.2 pour plus de détails.

Canaux d'entrée stéréo



Les consoles Signature 16, 22 et 22MTK ont deux types d'entrées stéréo. L'un offre l'option d'une entrée de niveau microphone / ligne mono en utilisant soit l'entrée XLR ou Jack Gauche / Mono ainsi que les entrées Jack stéréo; l'autre (canal stéréo avec le numéro le plus élevé) offre des entrées phono de niveau ligne stéréo et est le «canal de lecture»; la fonction INTERVAL MUTE du canal principal coupe tous les canaux à l'exception du canal de lecture stéréo. Reportez-vous aux sections 4.3 et 5.3 pour plus de détails.

Retour FX

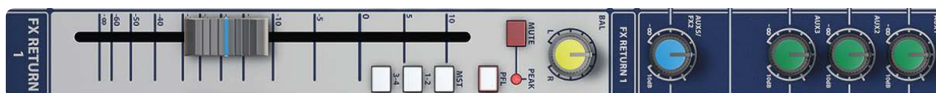

Un canal de retour Signature FX prend son entrée de la sortie du processeur Lexicon FX interne. C'est un canal d'entrée stéréo avec des départs auxiliaires mais sans contrôle de niveau d'entrée ni égaliseur. Reportez-vous aux sections 4.4 et 5.4 pour plus de détails.

MISE EN ROUTE > PIÈCES DE LA CONSOLE

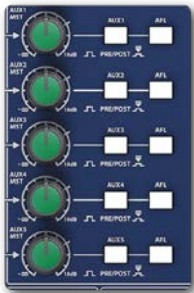

Masters de sortie auxiliaire

Les canaux de sortie maître Aux (auxiliaires) contrôlent le niveau de sortie du bus auxiliaire et la commutation globale pré-fade / post-fader. La commutation AFL permet aux solos maîtres auxiliaires. Reportez-vous aux sections 4.5 et 5.5 pour plus de détails.

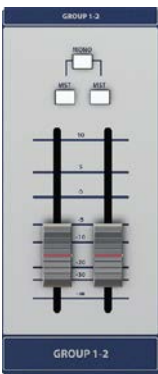

Masters de sortie de groupe

Les canaux Group Output Master contrôlent le routage et le niveau de sortie des bus de groupe. Les sorties des groupes 1 et 2 et 3 et 4 peuvent être sommées en mono et / ou acheminées vers la sortie stéréo principale. Reportez-vous aux sections 4.6 et 5.6 pour plus de détails.



Sortie stéréo principale

Contrôle le niveau de sortie du bus Master Stereo. Inclut la fonction Interval Mute (coupe tous les canaux sauf le canal de lecture stéréo). Reportez-vous aux sections 4.7 et 5.7 pour plus de détails.

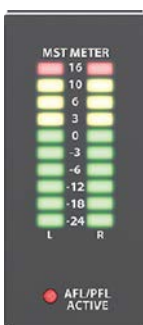

Mesure

Les indicateurs de niveau affichent le niveau de sélection d'écoute - Niveau de sortie principal gauche / droit en fonctionnement normal ou le bus solo lorsqu'une PFL ou AFL est engagée. L'indicateur AFL / PFL ACTIVE se trouve sous les indicateurs principaux et s'allume lorsqu'une sélection AFL ou PFL est engagée. Voir section 6.0 pour plus de détails.

MISE EN ROUTE > PIÈCES DE LA CONSOLE



Contrôle Lexicon FX

Signature 16 possède un seul processeur Lexicon FX interne et un bus d'envoi / retour pour ajouter des effets tels que la réverbération, le retard, le chœur, le Rotary, le LoFi, l'émulation de bande, etc. Signature 22 et 22MTK ont deux processeurs et des chemins d'envoi / retour. Chaque effet a deux paramètres réglables. Reportez-vous à la section 8.0 pour plus de détails.



Indicateur de puissance

S'allume en vert lorsque la console est sous tension. L'alimentation peut être appliquée en connectant le cordon d'alimentation. Il est recommandé de baisser d'abord le niveau de sortie au cas où cela affecterait les enceintes connectées.



Prise d'alimentation USB

Pour connecter des périphériques USB alimentés / rechargeables tels qu'une lampe LED alimentée par USB ou un téléphone portable. Pas pour les données. Il y a une limite de courant de 500 mA sur cette connexion.



Commutateur d'alimentation fantôme global

Applique une alimentation fantôme 48 V aux entrées microphone de la console afin que vous puissiez utiliser le condensateur / condensateur microphones, boîtiers DI actifs, etc. Voir la section 5.1 pour plus de détails.



Contrôle du niveau des écouteurs

Contrôle de niveau pour la sortie d'écoute - soit la sortie stéréo principale, soit le bus solo. Voir la section 6.0 pour plus de détails.

ENTRÉES ET SORTIES

Les entrées et sorties physiques de la console Signature sont variées et, avec les préamplis micro Ghost, la limitation dbx® et les entrées Hi-Z offrent un schéma flexible pour toutes les sources que vous pourriez rencontrer. Pour tirer le meilleur parti des E / S Signature, lisez attentivement ce chapitre.

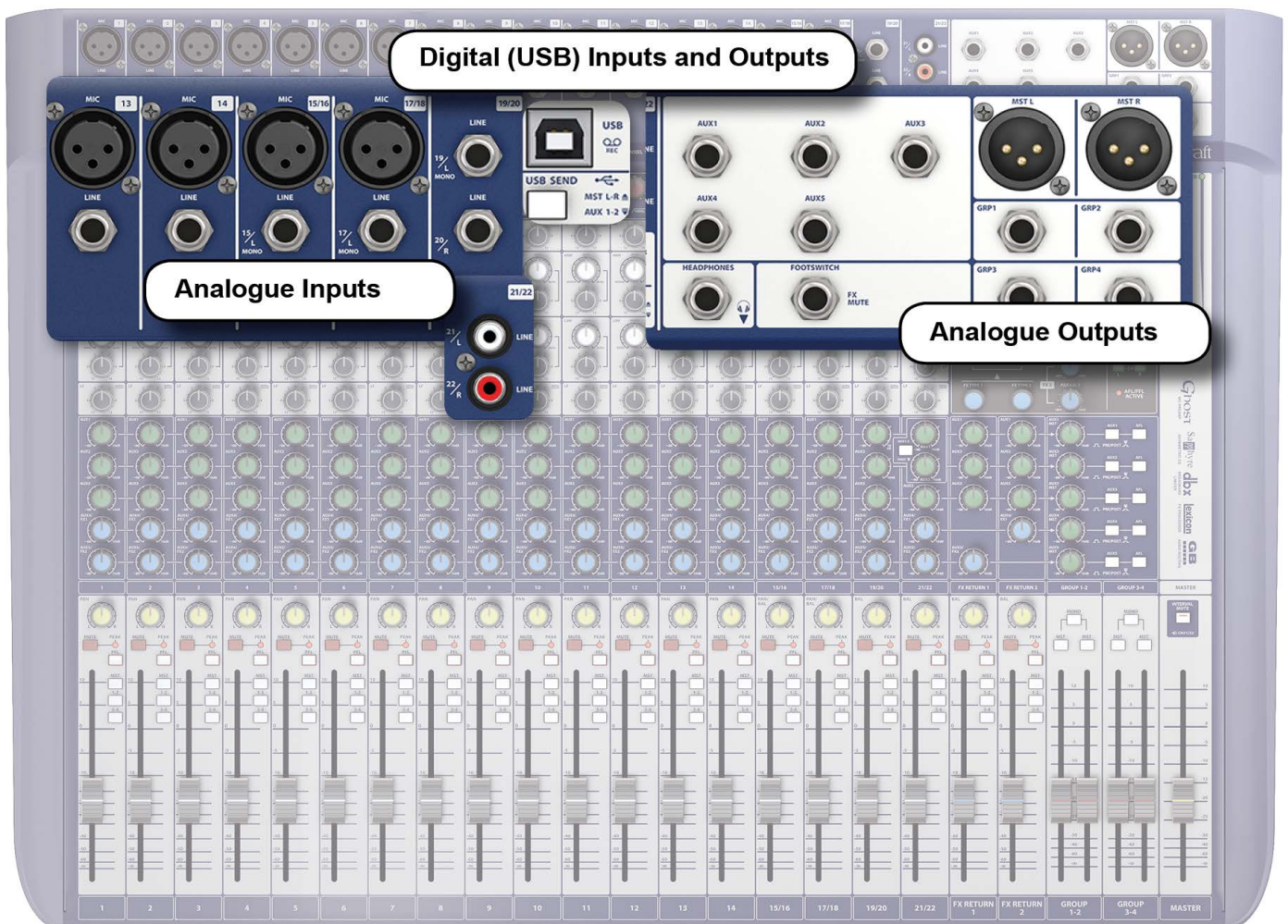

ENTRÉES ET SORTIES > INTRODUCTION AUX E / S

La console Signature offre un choix d'entrées et de sorties audio standard de l'industrie. Toutes les entrées Jack et XLR sont symétriques. Vous trouverez ci-dessous quelques termes utilisés dans ce manuel et sur l'étiquetage de la console qui peuvent vous être utiles.

Sortie AUX (auxiliaire)

Un bus de sortie constitué des contributions Aux additionnées des canaux d'entrée. En d'autres termes, la sortie AUX1 sera un mélange de tous les signaux de canal d'entrée, avec des niveaux contrôlés par les commandes AUX1 sur les canaux d'entrée individuels. Les mixages auxiliaires sont utilisés à de nombreuses fins - mixages alternatifs pour l'écoute, traitement par des unités d'effets externes, etc.

Équilibré

Un signal «équilibré» (ligne symétrique) est un signal dans lequel le signal est divisé entre deux conducteurs avec la même impédance / impédance à la terre. Sur une entrée différentielle, les différences entre les deux conducteurs sont amplifiées, de sorte que tout bruit acquis entre la sortie et l'entrée est rejeté (rejet de mode commun).

GRP (Groupe)

Un bus de sortie constitué des contributions additionnées de toutes les entrées acheminées vers le groupe. Par exemple, toutes les entrées avec leurs 1-2 boutons pressés seront ajoutées aux mixages GRP1 et GRP2. La commande de panoramique / balance détermine la répartition du signal entre les bus du groupe 1 et du groupe 2 (groupe 1 à gauche et groupe 2 à droite).

Salut-Z

Haute impédance. Les micros de guitare ont généralement des sorties «haute impédance» et nécessitent donc une impédance d'entrée nettement plus élevée que d'habitude lorsqu'ils sont branchés directement sur une console (directement à partir de la prise de guitare - pas via un ampli ou un microphone). Les entrées Hi-Z fournissent cela. Sur la console Signature, les entrées sélectionnées ont des commutateurs d'entrée Hi-Z pour accueillir les sources Hi-Z.

Jack

Il s'agit de la longue connexion quart de pouce la plus couramment utilisée sur la console de signature pour les entrées et sorties de niveau ligne telles que les claviers, les processeurs d'effets externes, les appareils de lecture et d'enregistrement, etc. Toutes les prises jack de la série Signature sont de type 3 pôles «Tip-Ring-Sleeve». Les sorties Jack sont à impédance symétrique.

Ligne

Pour les entrées et les sorties, cela fait référence à un signal de niveau ligne. Il s'agit d'un signal de tension plus élevé que le «niveau micro».

Micro

Microphone. Pour les entrées et les sorties, cela fait référence à une entrée de niveau micro. Il s'agit d'un signal de tension inférieur au «niveau de ligne».

MST (maître)

Master Stereo Output: La sortie principale du groupe stéréo composée des contributions additionnées de toutes les entrées acheminées vers «MST» avec leurs boutons «MST».

RCA

Le petit connecteur de niveau ligne que l'on trouve couramment sur les équipements de lecture grand public. Les entrées RCA sont fournies pour les canaux d'entrée stéréo 15/16 (Signature 16) et 21/22 (Signature 22 / 22MTK) (canaux de lecture).

USB - Bus série universel

Connexion de données série standard utilisée par la console Signature pour envoyer et recevoir des flux audio numériques.

XLR

Les connexions rondes à trois broches. Sur la console Signature, ils sont utilisés pour les entrées microphone et les sorties stéréo principales.

ENTRÉES ET SORTIES > ENTRÉES CONSOLE

Les entrées de console peuvent être utilisées pour une grande variété de sources. Pour de meilleurs résultats, utilisez toujours la connexion d'entrée appropriée.



Entrée micro - XLR

Connexion d'entrée pour microphones utilisant une connexion XLR standard (broche 2 chaude)

Lorsque vous utilisez des microphones à condensateur, vous pouvez activer l'alimentation fantôme 48V pour ces connexions sur le côté droit de la console (le bouton 48V). Il est recommandé de ne pas utiliser d'alimentation fantôme avec des entrées asymétriques ou d'instruments, en l'éteignant AVANT de le débrancher et en l'allumant APRÈS le branchement.



Entrée ligne - Jack

Connexion de niveau ligne équilibrée pour toutes les autres entrées

Une option Hi-Z est fournie sur les canaux sélectionnés, requise par les sources à haute impédance de sortie, telles que les micros de guitare (lors de la connexion d'une guitare directement à la table de mixage).



Entrée ligne - RCA

Entrée asymétrique pour l'équipement et les instruments de lecture de niveau ligne / grand public

ENTRÉES ET SORTIES > SORTIES CONSOLE

Les sorties de la console offrent une gamme d'options de connexion en fonction de l'application. Considérez toujours attentivement la meilleure stratégie de sortie et de routage pour votre application particulière.



MST L / MST R

Sorties Master gauche et droite, connecteurs XLR

Ce sont des sorties de niveau ligne à impédance équilibrée (signal de la broche 2). Les sorties XLR sont étiquetées «MST L» et «MST R», ce qui fait référence aux sorties principales gauche et droite de la sortie stéréo principale. Ceux-ci doivent être connectés à l'entrée de votre amplificateur, système de sonorisation, enregistreur ou similaire.



AUX 1 / AUX 2 / AUX 3

Connecteurs de sortie auxiliaires - Jack 1/4 de pouce

Sortie niveau ligne, Jack TRS. Impédance équilibrée.



ÉCOUTEURS

Sortie casque stéréo - Jack TRS 1/4 de pouce

Le signal du casque est toujours la sortie stéréo principale sauf si un solo (PFL ou AFL) est activé. Dans ce cas, la sortie casque est commutée sur le bus solo.



GRP 1 / GRP 2 / GRP 3 / GRP 4

Sorties des groupes 1, 2, 3 et 4 - Jack 1/4 de pouce

Sortie niveau ligne, Jack TRS. Impédance équilibrée.

ENTRÉES ET SORTIES > AUTRES E / S

Les sorties de la console offrent une gamme d'options de connexion en fonction de l'application. Considérez toujours attentivement la meilleure stratégie de sortie et de routage pour votre application particulière.



USB - Signature 16 et 22

Connexion de données USB pour l'entrée et la sortie audio

L'entrée USB (canaux USB 1 et 2) est additionnée avec le signal d'entrée RCA sur le canal d'entrée stéréo portant le numéro le plus élevé. La sortie USB provient de la sortie Master Stereo (MST) ou de la sortie Aux 1-2 (selon le sélecteur à côté du connecteur USB). Pour plus de détails sur cette fonctionnalité, veuillez consulter la section 7.



USB - Signature 22MTK (24 pistes E / S)

Connexion de données USB pour l'entrée et la sortie audio

La console Signature MTK (MultiTrack) utilise le port USB pour envoyer des sorties directes post-gain à partir de tous les canaux d'entrée et éventuellement renvoyer ces canaux sur le même canal d'entrée. Il s'agit en fait d'un chemin d'insertion USB ou de retour de bande pour tous les canaux d'entrée. Les canaux de sortie USB 23 et 24 sont utilisés pour la sortie Master Stereo (MST). Pour plus de détails, veuillez consulter la section 7.



PUISSANCE USB

Pour connecter des périphériques USB alimentés / rechargeables

Les exemples incluent une lampe LED alimentée par USB ou un téléphone portable. Pas pour les données. Cette connexion fournit 500mA conforme USB 2.0. Les appareils qui tirent plus que ce montant ne doivent pas être connectés.



INTERRUPTEUR AU PIED

Connectez un commutateur au pied TRS pour la fonctionnalité FX Mute

Différents commutateurs au pied sont disponibles, en fonction de la fonctionnalité spécifique dont vous avez besoin. La connexion de la pointe et de la bague («Make») désactivera l'effet interne.



Pouvoir

Une fiche mâle standard IEC60320 C14 à utiliser avec une fiche femelle C13

Évalué à 110 - 240V, 50Hz-60Hz. Le connecteur d'alimentation est situé sous la console Signature.

ROUTAGE DE LA CONSOLE

Comprendre les fonctionnalités offertes par une console pour le routage et le contrôle de l'audio est une étape importante pour apprendre à utiliser la console le plus efficacement possible.

Cette section utilise des organigrammes simples et de brèves descriptions pour décrire les différents chemins de signaux et les options de routage pour tous les types de canaux et de bus. Si vous n'avez jamais utilisé une console similaire auparavant, il vaut la peine de digérer toutes ces options avant d'utiliser la console dans une application critique.

Les signaux transitent généralement par la console à partir d'un canal d'entrée, puis sous forme de mixage sur un bus (Aux, Group, Stereo, Solo) et via une sortie master (Master Stereo Output, Group Master Output, Aux Master Output, Monitor / Headphones Output).

Pour des descriptions plus basiques des principales fonctions de routage, reportez-vous à la section 2.1: Introduction aux consoles.

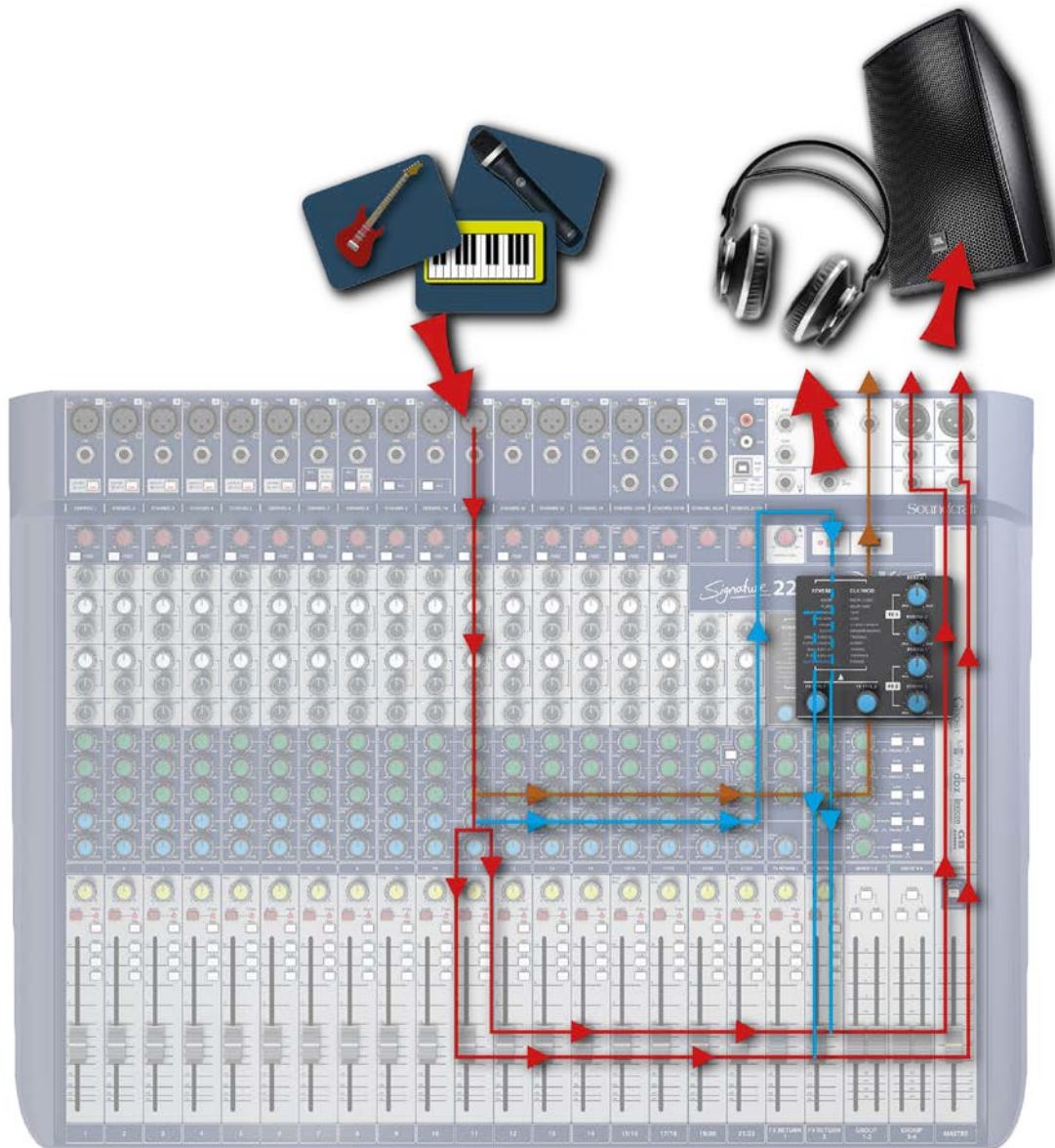

ROUTAGE DE LA CONSOLE > ENTRÉE MONO

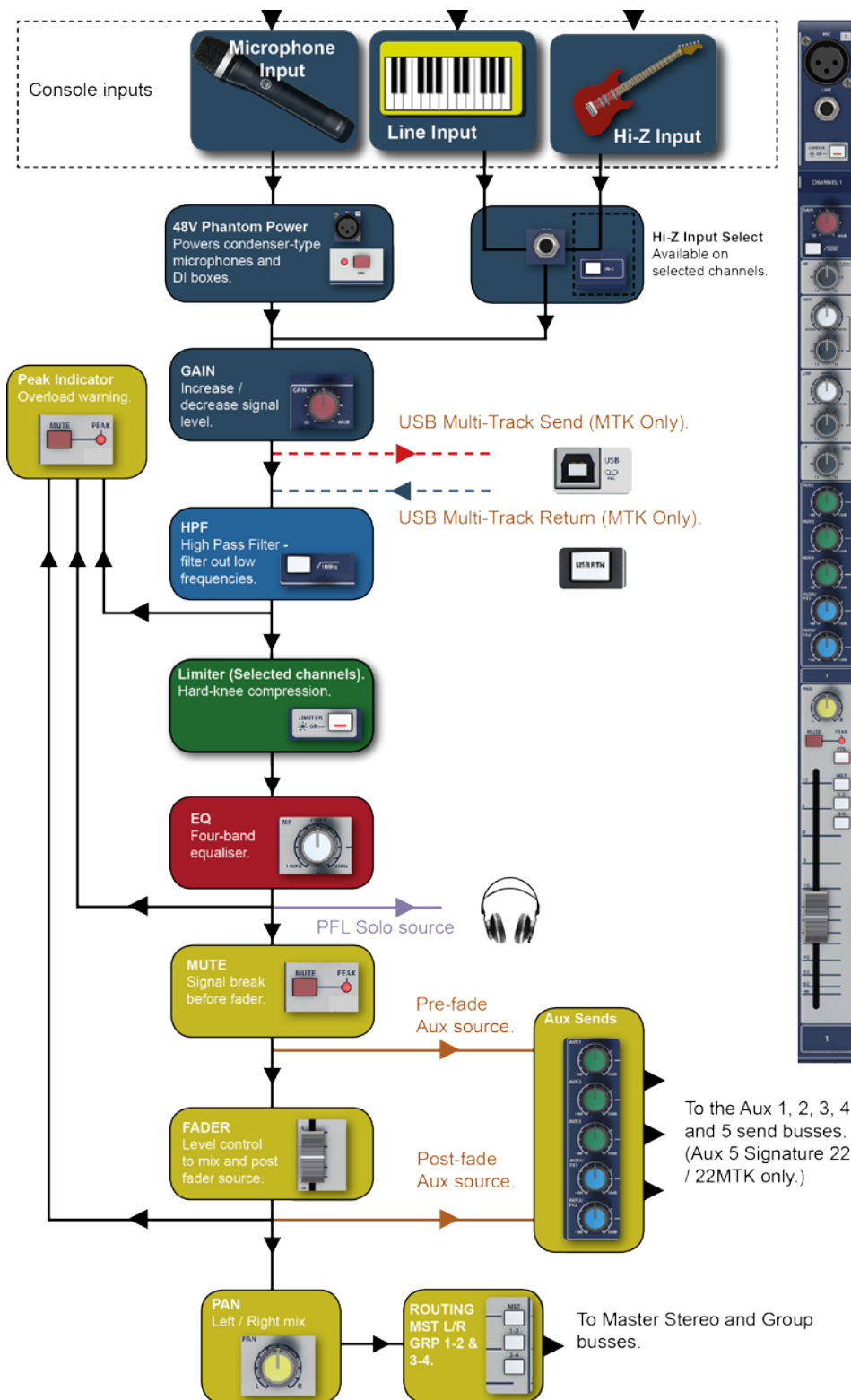

Tous les canaux d'entrée mono ont le choix entre des entrées symétriques XLR (micro) et Jack (ligne); les deux numéros les plus élevés **les canaux mono ont** Commutateurs d'entrée Hi-Z pour les entrées ligne tandis que les canaux 1 et 2 **incorporer commutable** limiteurs d'entrée.

Tous les canaux d'entrée mono peuvent contribuer à Aux 1, Aux 2, Aux 3, Aux 4 / FX, Aux 5 / FX (sur Signature 22 / 22MTK), MST (Master Stereo), le bus Solo et les groupes 1-4.

Comme le maître Contribution du bus stéréo, Les contributions du groupe sont envoyé post-pan / balance (groupes impairs sont laissés, pairs les groupes ont raison).

ROUTAGE DE LA CONSOLE > ENTRÉE STÉRÉO

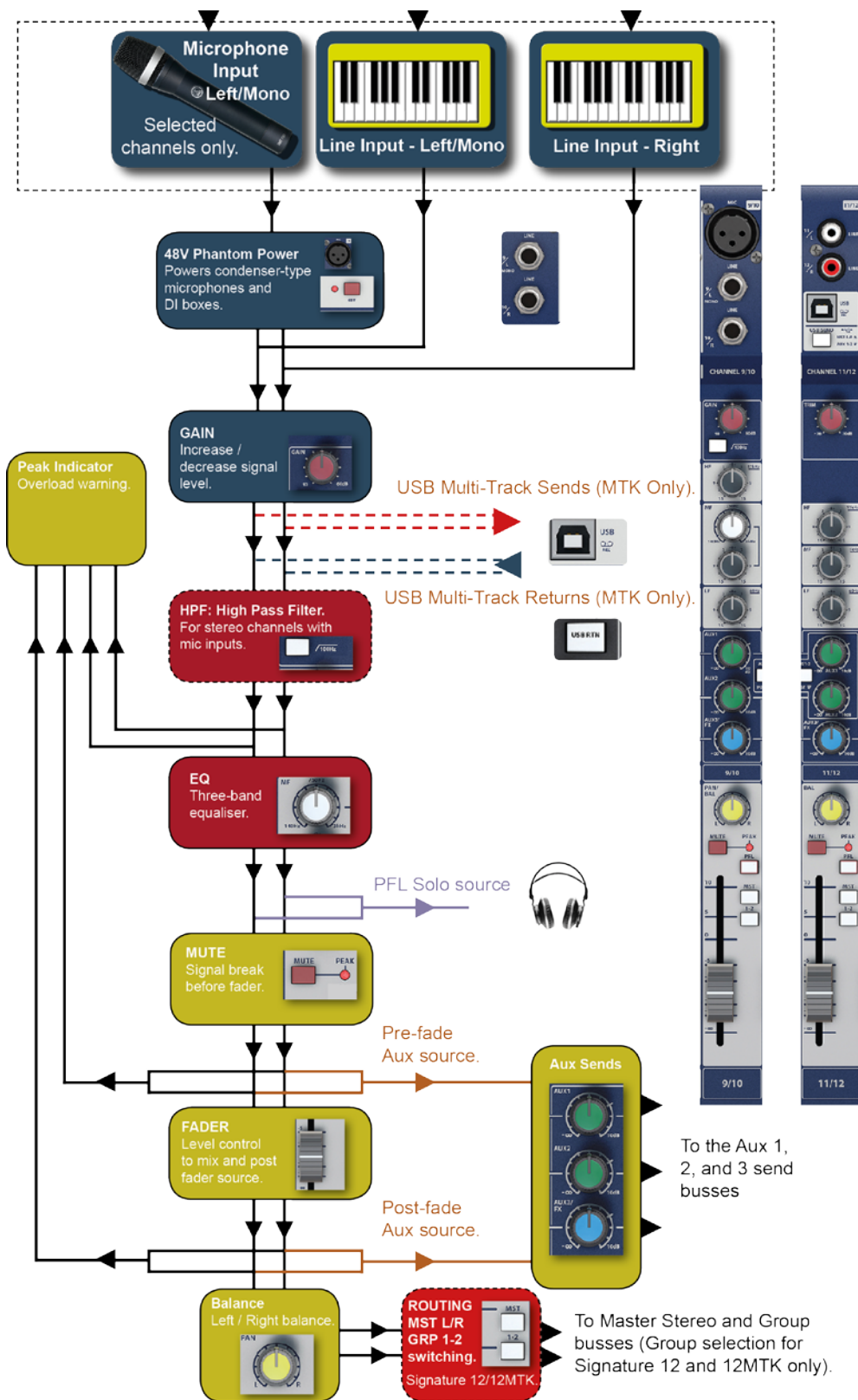

Il existe deux types de canaux d'entrée stéréo.

Le plus petit canaux d'entrée stéréo avoir un microphone entrées et entrées Jack et peut être utilisé comme canaux d'entrée mono (entrée impaire) si obligatoire. Sur signature Le canal stéréo 22 et 22MTK 19/20 ne fonctionne pas avoir une entrée micro.

Le numéro le plus élevé L'entrée stéréo est la somme des entrées de niveau ligne R et de l'entrée USB stéréo (si présente). Ceci est le canal de lecture et fonctionne avec le INTERVALLE MUET fonction pour pratique Lecture 2 pistes Fonctionnalité.

Canaux d'entrée stéréo ont les mêmes options de routage que les canaux d'entrée mono. Bus auxiliaire contributions de les canaux stéréo sont fait à partir d'une somme des signaux gauche et droit.

Autobus de groupe contribu- sont équilibrées / panoramisées à gauche et à droite vers les impairs et groupe pair respectivement. En d'autre mots - tout à gauche serait entièrement le groupe 1 ou le groupe 3.

4.3: RETOUR FX

ROUTAGE DE LA CONSOLE > RETOUR FX

Un canal de retour d'effet est un canal d'entrée stéréo spécial alimenté par la sortie du processeur d'effet interne.

Un canal de retour d'effet peut contribuer à n'importe quel bus Aux (SAUF sa propre source), et aux bus Master et Group - comme pour les canaux d'entrée mono et stéréo. Les consoles Signature 22 et 22MTK ont deux canaux de retour d'effet car ces consoles ont deux processeurs d'effets internes.

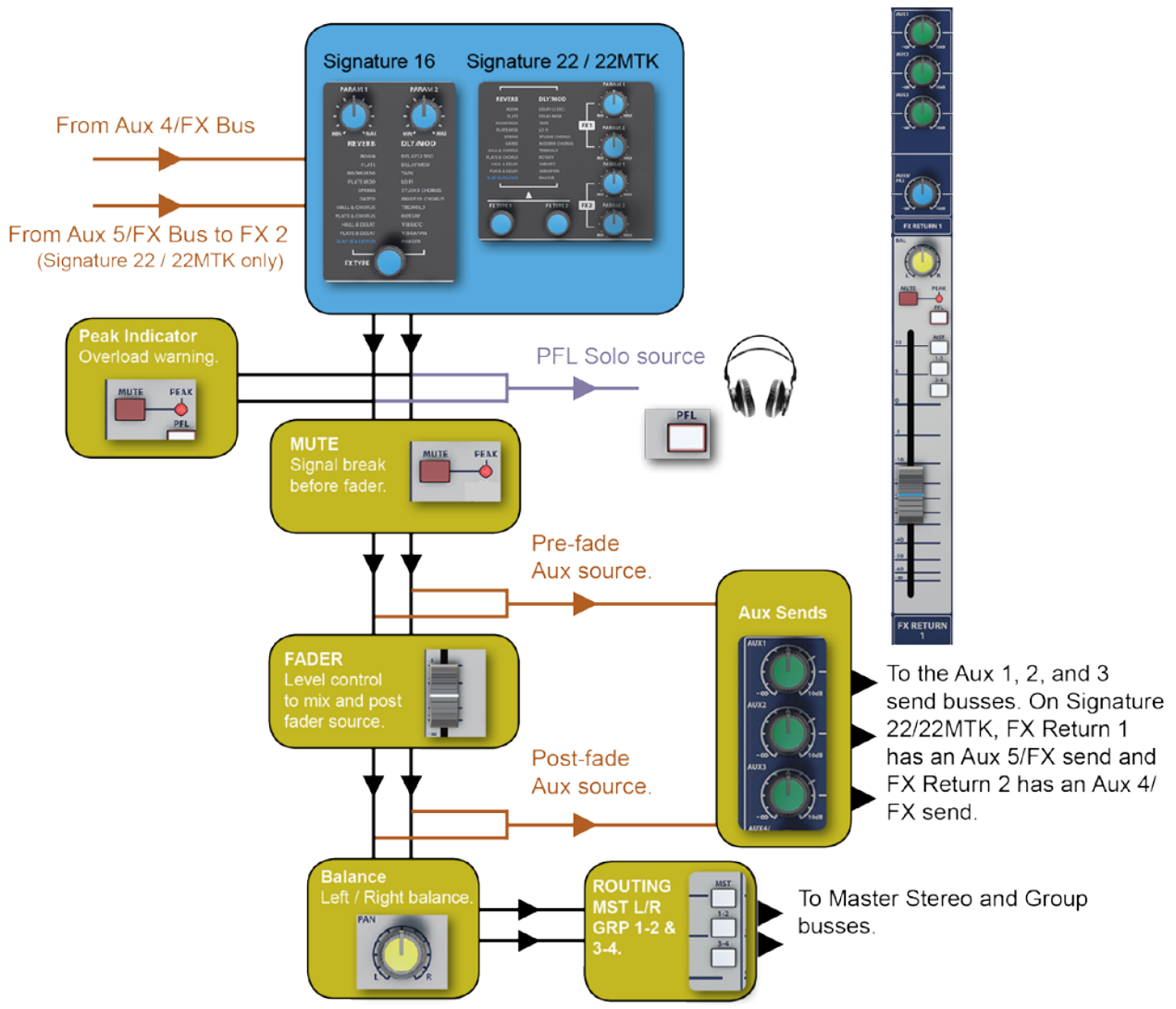

ROUTAGE DE LA CONSOLE > AUX MASTER

Les bus Aux sont envoyés directement depuis les sorties Aux correspondantes et sont globalement commutables entre les sources avant et après le fondu. Autrement dit, un mixage Aux qui est pris «pré-fade» (avant le fader du canal d'entrée) n'est pas affecté par les niveaux du fader du canal d'entrée. Un mixage Aux pris 'post-fade' (après le fader de canal d'entrée) sera basé sur les niveaux de fader des canaux d'entrée contributifs.

Les départs Aux 1 et 2 du canal de lecture (entrée stéréo portant le numéro le plus élevé) peuvent être commutés individuellement après le fader. Ceci est utile lorsque, par exemple, les sorties Aux 1/2 sont utilisées pour des moniteurs de scène pré-fade. En commutant la "lecture" (accessoire de la musique d'intervalle par exemple) sur post-fader, les musiciens pourront entendre la musique de lecture lorsqu'elle est atténuée, tout en permettant à l'opérateur de la console d'entendre le canal sur PFL sans elle. être entendu dans un moniteur.

Les maîtres auxiliaires peuvent contribuer au bus Solo (AFL). Voir la section 6 pour plus de détails.

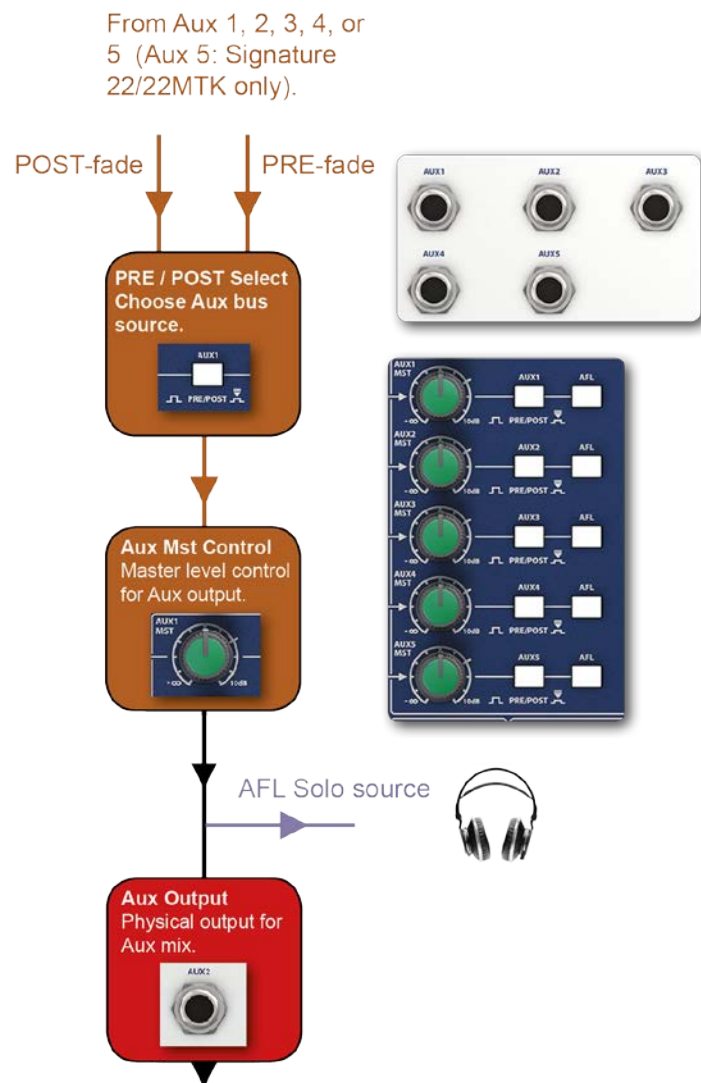

ROUTAGE DE CONSOLE > MASTER DE GROUPE

Les sorties Group Master sont dérivées de la somme post fade, post pan des canaux d'entrée routés vers les bus Group correspondants (commutateurs 1-2 et 3-4).

Les Group Masters peuvent contribuer au Bus Master Gauche / Droite.

Un exemple utile de ceci dans la pratique pourrait être celui où un groupe de canaux d'entrée associés (micros de batterie, choristes, etc.) sont mixés les uns par rapport aux autres, puis acheminés vers GRP 1-2 (mais pas vers MST). Si les Group Masters sont ensuite à leur tour dirigés vers la sortie Master Left / Right, vous pouvez régler le niveau de l'ensemble du groupe dans le mixage principal en utilisant les faders Group 1 et 2.

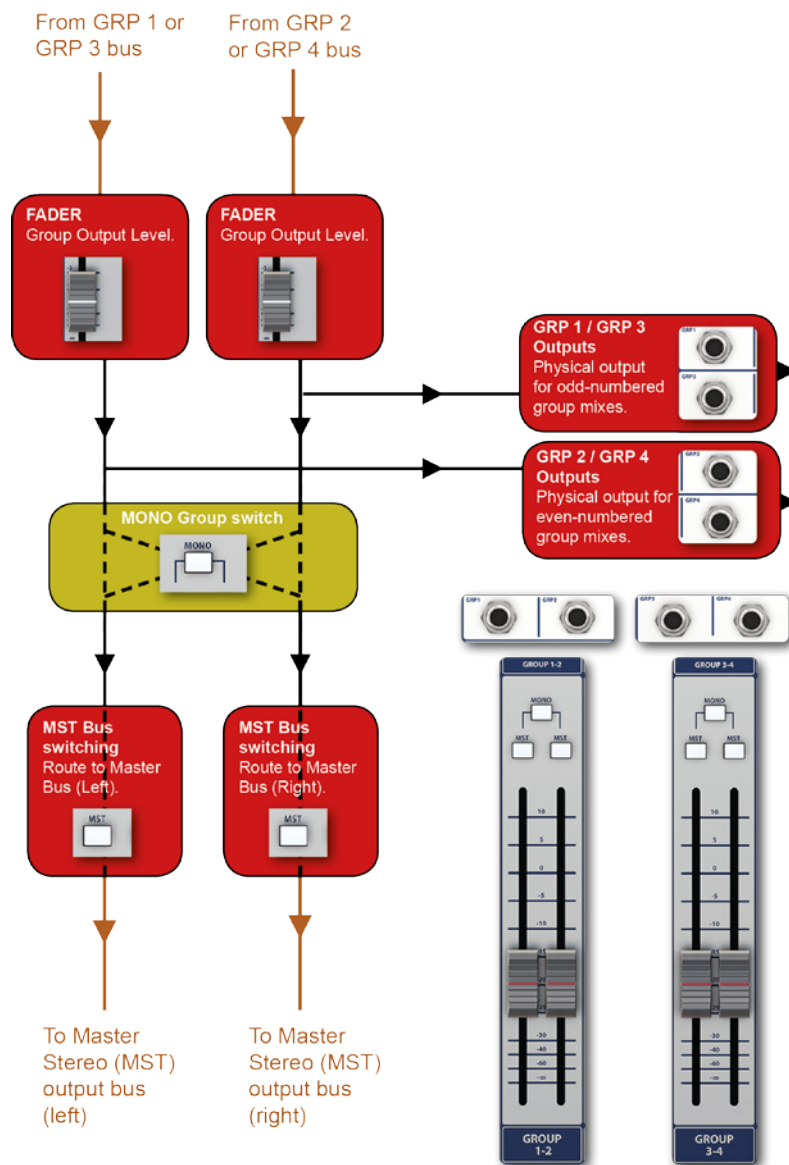

ROUTAGE DE LA CONSOLE > SORTIE MASTER STÉRÉO

La sortie stéréo principale est dérivée des contributions au bus stéréo principal (MST). Vous pouvez choisir d'acheminer les canaux d'entrée vers le bus stéréo principal à l'aide des boutons MST des canaux d'entrée.

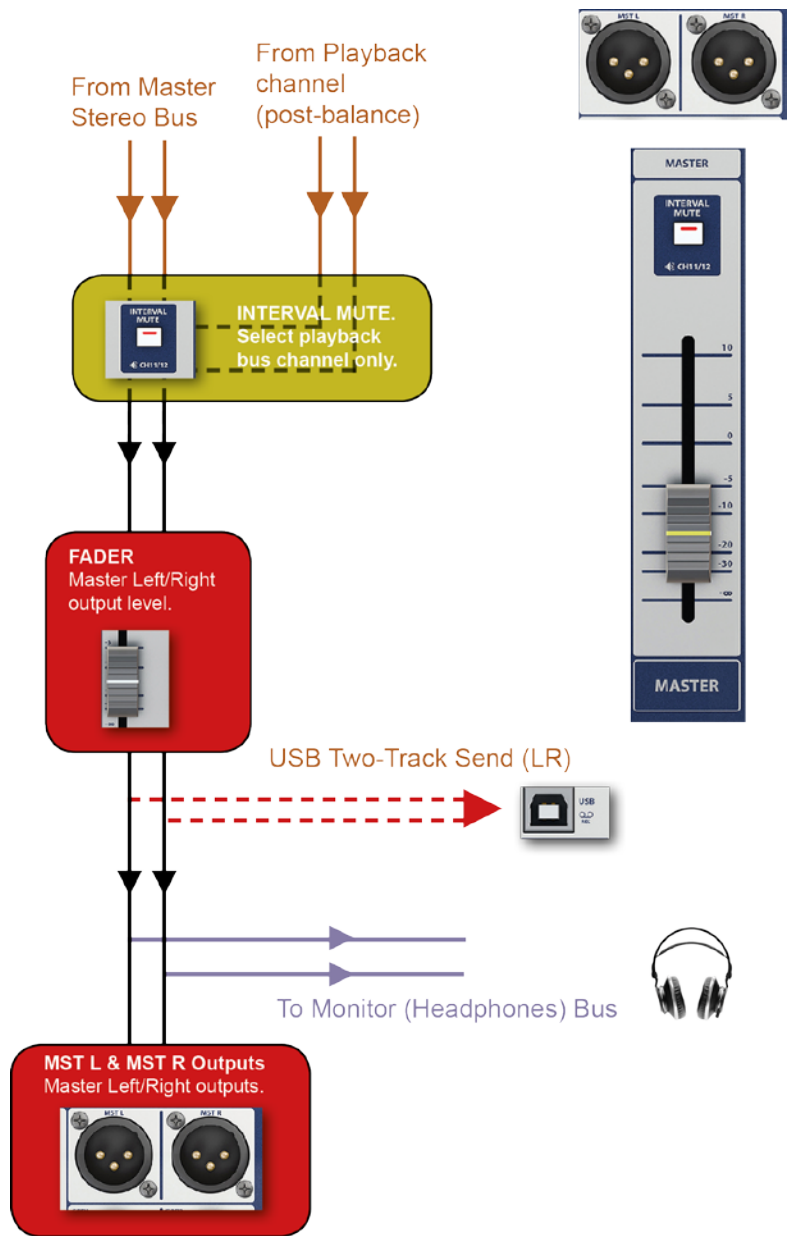

COMMANDES DE CANAL

Il existe trois types de canaux d'entrée de console Signature: entrée mono, entrée stéréo et retour d'effet. Les types de canaux de sortie sont les sorties principales auxiliaires (Aux), les sorties stéréo principales et les sorties principales de groupe (GRP).



CONTRÔLES DES CANAUX > CONTRÔLES D'ENTRÉE

Les canaux d'entrée prennent les sources et les acheminent / les traitent. Les sources prises en charge par les consoles Signature comprennent les sources mono (canal unique), les sources stéréo et les sources internes (le canal FX Return).

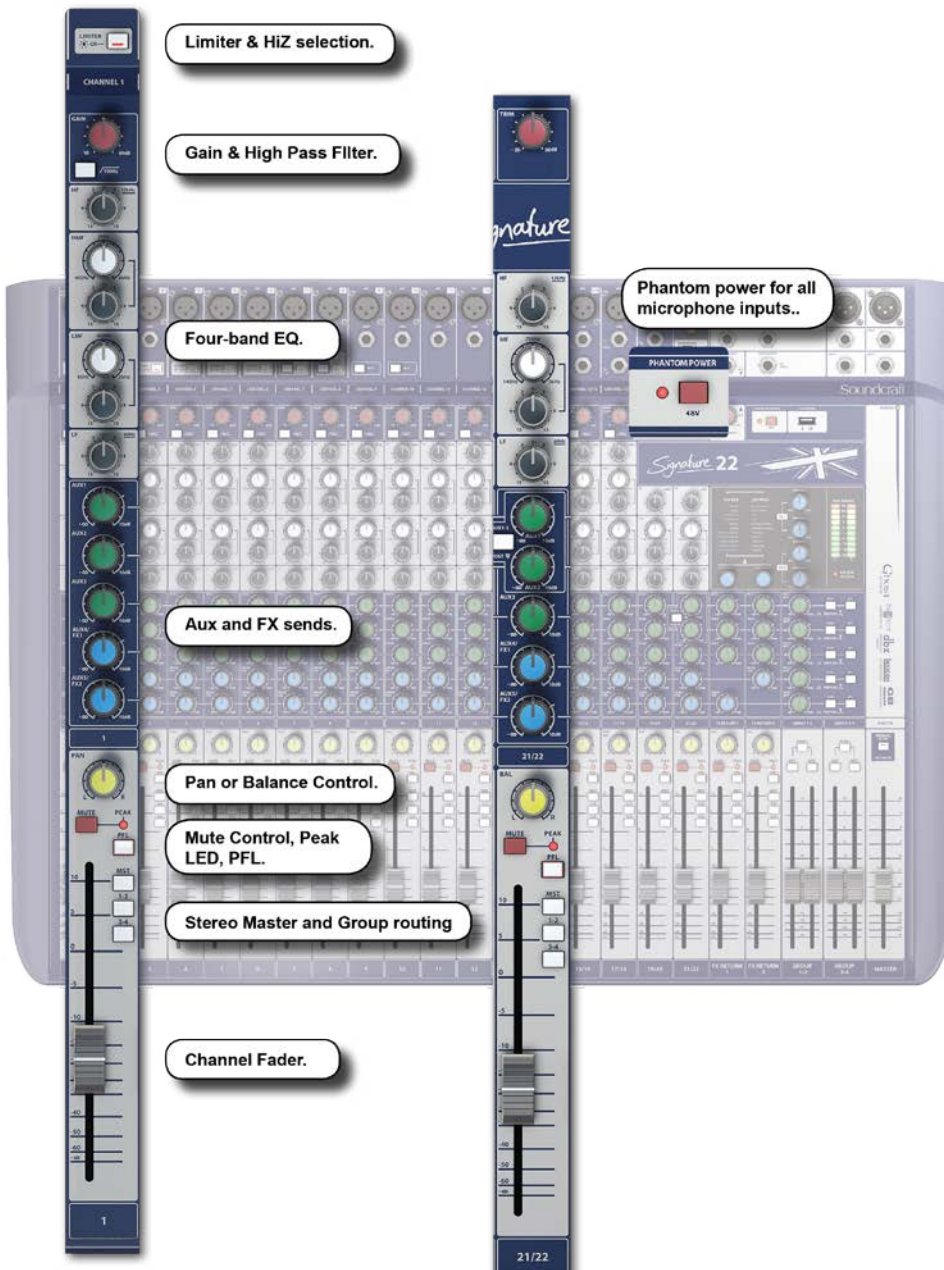

Les commandes sont affichées dans l'ordre dans lequel elles apparaissent sur le canal de la console bande - de haut en bas. Ce n'est pas nécessairement l'ordre du chemin du signal. Veuillez vous référer au schéma de chemin de signal correspondant (section 4).

Les commandes communes à tous les types de canaux d'entrée sont documentées dans les commandes de canal d'entrée mono. section (5.1.1). Les contrôles ou des explications spécifiques aux canaux d'entrée stéréo et aux canaux de retour d'effets sont documentés dans ces sections (5.1.2 et 5.1.3 respectivement).



COMMANDES DE CANAL > COMMANDES D'ENTRÉE MONO



PUISSANCE FANTÔME 48V

Appliquez une tension CC de 48 V à toutes les entrées de microphone

Ce bouton se trouve à droite de la console, près de la commande de niveau du casque, et non sur la bande de canaux.

Avec l'alimentation fantôme activée, vous ne devez utiliser que des sources symétriques dans les entrées micro XLR de la console. Les microphones dynamiques symétriques (par exemple) ne seront pas affectés. Les microphones à condensateur nécessitent normalement une alimentation fantôme et sont parfois utilisés pour alimenter des circuits actifs dans d'autres appareils, tels que des boîtiers DI.



LIMITEUR

Activer le limiteur d'entrée

Les limiteurs dbx® de Signature utilisent des constantes de temps et des seuils fixes avec une compression à rapport élevé pour maîtriser les pics du signal et empêcher l'écroulement audio. Vous pouvez volontairement «piloter» le limiteur en augmentant le gain jusqu'à ce que la LED du limiteur s'allume. La LED du bouton Limiter s'allume lorsque la réduction de gain est appliquée.



LED DE RÉDUCTION DE GAIN

S'allume lorsque le limiteur applique une réduction de gain

Lorsque le limiteur applique la réduction de gain, la LED s'allume. La lumière de la LED deviendra plus intense au fur et à mesure que la réduction de gain sera appliquée.



HI-Z

Mettez l'entrée ligne (Jack) en mode 'Hi-Z' (haute impédance)

L'activation de Hi-Z présente une impédance de charge beaucoup plus élevée à la source afin de travailler plus efficacement avec des sources à haute impédance telles que des micros de guitare, de basse et d'autres instruments connectés directement à la console.

L'utilisation du mode «Z standard» sur des sources à haute impédance aura un effet néfaste sur la réponse en haute fréquence.

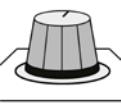

GAIN

Ajustez le gain d'entrée

La plage de gain est comprise entre 10 dB et 60 dB. Il est conseillé d'écouter et / ou de vérifier la LED Peak du canal tout en augmentant le gain pour éviter toute distorsion due à l'écroulement. Avant de brancher une nouvelle source, baissez le gain pour éviter les bruits forts soudains.



COMMANDES DE CANAL > COMMANDES D'ENTRÉE MONO



HPF 100Hz

Activer le filtre passe-haut

Le filtre passe-haut (HPF) est un filtre de 18 dB / octave qui atténue les fréquences inférieures à 100 Hz. Cela peut être utile pour filtrer les faibles «grondements» des microphones affectés par le bruit de la circulation, le flux d'air, etc.



USB RTN (22MTK uniquement)

Activer la fonction de retour USB

Lorsqu'il est actif, l'audio sur le canal USB «n» (où «n» est le numéro de canal de la console) remplacera les entrées analogiques post-gain (pré HPF / EQ) et le chemin audio analogique sera interrompu. Veuillez consulter la section 7 pour plus de détails.

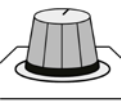

HF

Ajustez l'amplification / l'atténuation du filtre en plateau haute fréquence

Le filtre en plateau HF a une fréquence fixe de 12 kHz. Les fréquences supérieures à cela seront augmentées ou atténuées en fonction du réglage de la commande. Avec cet égaliseur asymétrique Sapphire, il y a un petit coup de pouce à la fréquence du filtre en coupure et un petit coupure en amplification. Voir la section 1.02 pour plus de détails.

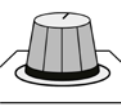

Fréquence HMF / LMF

Ajustez les fréquences centrales des filtres de type cloche High-Mid et Low-Mid

Les bandes Signature HMF et LMF EQ sont des filtres semi-paramétriques de type cloche. Cette commande ajuste la fréquence centrale de ces formes de cloche entre 400 Hz (environ G3) et 8 kHz (environ B8) pour le filtre HMF, et entre 80 Hz (environ D # 1) et 2 kHz (environ B6) pour le filtre LMF.

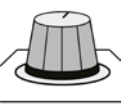

Niveau HMF / LMF

Ajustez l'amplification / l'atténuation des filtres de type cloche High et Low-Mid

Cela ajustera le gain ou l'atténuation de la bande audio, centrée selon les commandes de fréquence correspondantes. Il s'agit d'un égaliseur asymétrique, donc boost à une large bande passante (faible Q), et cut à une bande passante étroite (High Q). Voir la section 1.0.2 pour plus de détails.



COMMANDES DE CANAL > COMMANDES D'ENTRÉE MONO

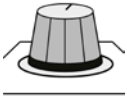

Niveau LF

Ajustez l'amplification / l'atténuation du filtre en plateau basse fréquence



Le filtre en plateau LF a une fréquence fixe de 60 Hz. Les fréquences inférieures à cela seront amplifiées ou atténuées en fonction du réglage de la commande. Avec cet égaliseur asymétrique Saphyre, il y a un petit coup de pouce à la fréquence du filtre en coupure et un petit coupure en amplification. Voir la section 1.02 pour plus de détails.

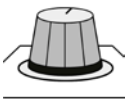

AUX1 / AUX2 / AUX3

Ajustez le niveau de la contribution de ce canal aux bus Aux 1, Aux 2 et Aux 3



Un bus auxiliaire est un mélange « alternatif » additionné de tous les canaux contributifs. En d'autres termes - par exemple - la sortie Aux 1 de la console sera composée de tous les canaux dont les commandes Aux 1 sont supérieures à -infini (désactivé) - mélangées proportionnellement en fonction des niveaux relatifs de toutes les commandes Aux 1. Vous pouvez l'utiliser pour un mixage de retour de scène ou un « envoi » vers un processeur d'effets externe, par exemple. La source de l'envoi du bus auxiliaire peut être post-fader ou pré-fader, comme défini par le bouton dans la section Auxiliary Masters.

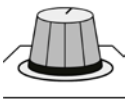

AUX4 / FX, AUX5 / FX

Ajustez le niveau de la contribution de ce canal à la fois au bus Aux (selon Aux 1, 2 et 3) et au processeur d'effet interne.



Les consoles Signature 22 et 22MTK ont deux processeurs d'effets internes et ont donc un envoi Aux / FX supplémentaire (Aux5 / FX). Le bus Aux 4 et le bus FX (également les bus Aux 5 / FX 2 pour la signature 22 / 22MTK) sont indépendants, mais partagent le même niveau d'envoi. La source d'un envoi de bus FX est toujours post-fader de sorte que la contribution d'une source à un effet soit proportionnelle à sa contribution au mixage. La source Aux peut être commutée avant ou après (comme pour l'envoi Aux normal).



POËLE

Ajustez la position stéréo du signal et le routage de groupe.



Pan détermine à la fois la position du signal sur la sortie stéréo principale (MST) et la quantité de signal envoyée aux sorties de groupe impaires (gauche) et paires (droite). Par exemple, avec les commutateurs de routage 1-2 et MST d'un canal enclenchés, tourner la commande vers la droite place plus de signal dans le canal droit (MST) ET le bus Groupe 2. Tourner la commande à fond à droite achemine le signal entièrement vers le canal maître droit ET le bus du groupe 2.



MUET

Couper le signal



Il s'agit d'une sourdine avant fondu et n'affecte donc pas l'envoi USB sur la console Signature 22MTK. Cependant, il coupera toutes les contributions du bus Aux, ainsi que les contributions Master Stereo et Group. Lorsqu'un canal est mis en sourdine, la LED Peak & Mute s'allume.



COMMANDES DE CANAL > COMMANDES D'ENTRÉE MONO



LED PEAK & MUTE

S'allume lorsque le signal atteint le niveau de crête ou indique que le canal est coupé

La LED Peak est un voyant d'avertissement pour vous avertir lorsque le signal approche de la marge maximale. La source de détection de crête provient d'un certain nombre de points clés du trajet du signal (voir section 4.1) où le gain est utilisé: après le filtre passe-haut, après l'égalisation et après le fondu. Si un signal est amplifié au-delà des limites de la marge de sécurité de la console, alors un «écrêtage» (bruit) se produira.



PFL

Acheminez le signal vers le bus Solo et coupez tous les canaux non acheminés vers le bus Solo

Avec un PFL activé, la sortie casque bascule sur le bus solo. Veuillez consulter la section 6 pour plus de détails.



FADER

Ajuster le niveau du signal

Le fader ajuste le niveau entre -infinity (pas de signal) et + 10 dB. La ligne 0 dB indique l'unité (pas de changement de niveau). Les faders sont les principaux outils de mixage pendant la performance; les niveaux relatifs des faders des canaux d'entrée sur la console déterminent les mixages Master Stereo (MST) et Group (GRP), ainsi que la source des mixages Aux post-fade.



GRP 1-2 / 3-4

Acheminer la sortie du canal vers les bus de groupe

La commande PAN du canal détermine la proportion du signal entre les paires de groupes.

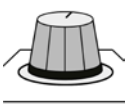

MST

Acheminer la sortie du canal vers le bus maître gauche / droit

Les commandes Pan / Balance proportionnent le signal aux canaux de bus Master gauche et droit.



COMMANDES DE CANAL > COMMANDES D'ENTRÉE STÉRÉO

Il existe deux types de canaux d'entrée stéréo Signature. Le type normal a deux entrées jack, normalisées de sorte qu'une seule entrée jack ou microphone fonctionne comme un canal d'entrée mono (Balance devient Pan). REMARQUE: les commandes communes à tous les types de canaux d'entrée sont affichées dans la liste de commandes des canaux d'entrée mono - 5.1.1



GARNITURE

Ajustez le niveau d'entrée (canal stéréo avec le numéro le plus élevé uniquement)



Cela donne une plage de réglage adaptée à la source de niveau ligne stéréo typique pour ce canal, comme un appareil de lecture grand public.



Aux 1, 2, 3, 4 / FX, 5 / FX.

Ajustez le niveau de la contribution de ce canal aux bus d'envoi Aux.



Les commandes Aux sur un canal d'entrée stéréo fonctionnent de la même manière que pour un canal d'entrée mono. Veuillez cependant noter que la contribution d'un canal d'entrée stéréo à un bus auxiliaire est une somme mono des signaux gauche / droit du canal.



AUX 1-2 PRE / POST

Commutez les sources Aux 1 et 2 après le fader pour le canal de lecture uniquement



Les départs Aux 1 et 2 des canaux d'entrée stéréo ayant le numéro le plus élevé peuvent être commutés individuellement après le fader. Ceci est utile lorsque, par exemple, les sorties Aux 1/2 sont utilisées pour des moniteurs de scène pré-fader. En commutant la "lecture" (accessoire de la musique d'intervalle par exemple) sur post-fader, les musiciens pourront entendre la musique de lecture lorsqu'elle est atténuée, tout en permettant à l'opérateur de la console d'entendre le canal sur PFL sans qu'il ne soit entendu dans un moniteur.



PAN / BAL

Ajuster le panoramique ou la balance (position stéréo ou niveaux relatifs gauche / droite)



Lorsque le canal d'entrée stéréo est utilisé comme canal d'entrée mono (pas de Jack dans l'entrée droite du canal), la commande Pan / Balance agit comme une commande Pan (niveaux à gauche et à droite ou groupes pairs / impairs proportionnels à la position de la commande), ce qui changera la position stéréo de la source unique. Sinon, la commande est une commande Balance, qui ajuste les niveaux relatifs des signaux gauche et droit - ajustant efficacement la position gauche-droite de l'image stéréo globale.



COMMANDES DE CANAL > COMMANDES D'ENTRÉE STÉRÉO

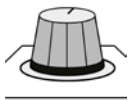

BAL

Ajuster la balance stéréo pour ce canal



Règle les niveaux relatifs des signaux gauche et droit pour ce canal, en ajustant efficacement la position gauche-droite de l'image stéréo globale à travers le bus stéréo principal et les appariements de groupe impair / pair - en fonction des sélections de routage.



GRP 1-2 / 3-4

Acheminer la sortie du canal vers les bus de groupe



La commande PAN / BAL ou BAL du canal détermine la proportion du signal entre les paires de groupes.



CONTRÔLES DE CANAL > CONTRÔLES DE RETOUR D'EFFET

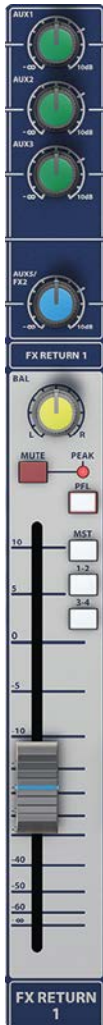

Un canal de retour d'effet stéréo est alimenté par la sortie de son processeur d'effets interne. Le Signature 16 a un canal FX Return et un processeur FX. Les Signature 22 et 22MTX en ont deux. Le canal de retour d'effet est une version réduite du canal stéréo normal, sans trim, égaliseur ou chemin d'envoi Aux vers le bus d'envoi de son propre processeur (FX Return 1 n'a pas d'envoi Aux4 / FX).

Un exemple d'utilisation pourrait être l'exécution d'un algorithme de réverbération dans le processeur (FX 1 pour Signature 22 et 22MTX). La commande Aux 4 / FX de chaque canal individuel contrôlera la quantité de cette source présente dans le champ réverbérant généré par le processeur; le fader de retour d'effet contrôlera alors le niveau de tout ce champ réverbérant dans les mixages vers lesquels il est acheminé (bus stéréo principal, groupe 1-2, 3-4).

L'envoi d'effet est toujours post-fade, donc la contribution d'un canal d'entrée à ce champ réverbérant sera proportionnelle à la contribution de ce canal à un mixage.



BAL

Ajuster la balance stéréo pour ce canal



Règle les niveaux relatifs des signaux gauche et droit pour ce canal, en ajustant efficacement la position gauche-droite de l'image stéréo globale lorsqu'elle est acheminée vers MST. L'équilibre est également ajusté entre les paires de groupes lorsque le canal est acheminé vers les groupes 1-2 ou 3-4.



GRP 1-2 / 3-4

Acheminer la sortie du canal vers les bus de groupe



La commande PAN / BAL ou BAL du canal détermine la proportion du signal entre les paires de groupes.

COMMANDES DES CANAUX > SORTIE MASTER AUX

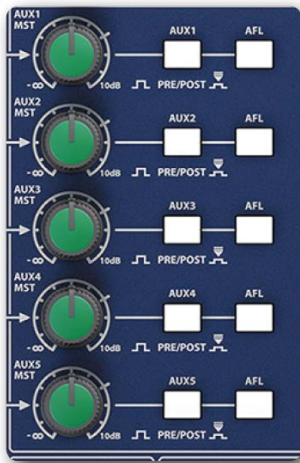

Le canal de sortie Aux Master détermine le niveau de sortie de tout un mixage Aux (la somme de toutes les contributions Aux). Autrement dit, le maître Aux 1 contrôle le niveau de sortie Aux 1, qui est la somme de toutes les contributions Aux 1 des canaux d'entrée.

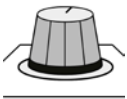

AUXn MST

Ajustez le niveau de la sortie de mixage Aux pour le bus Aux correspondant



AUXn PRE / POST

Commutez globalement les sources Aux des canaux d'entrée entre pré et post-fondu

Détermine si le mixage Aux est affecté ou non par les positions des faders des canaux d'entrée. Notez que le canal de lecture stéréo a une commutation pré / post indépendante pour Aux 1 et 2.



AFL

Acheminez le signal vers le bus Solo et coupez tous les canaux non acheminés vers le bus Solo

Avec un AFL activé, la source de sortie casque bascule sur le bus solo. Veuillez consulter la section 6 pour plus de détails.



CONTRÔLES DES CANAUX > SORTIE MASTER DE GROUPE

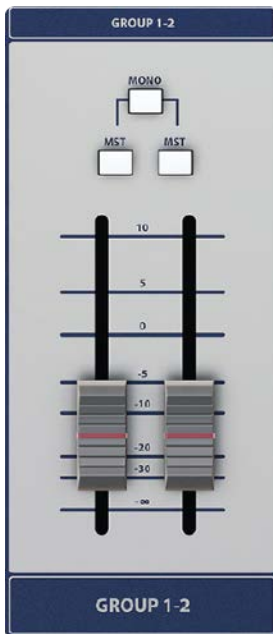

Les Group Masters contrôlent les niveaux de sortie et le routage du groupe.

Les consoles Signature 16, 22 et 22MTK ont quatre maîtres de groupe disponibles (post-fader) - avec des mixages dérivés de n'importe quel canal d'entrée routé vers GRP 1-2 ou 3-4. Les positions de panoramique ou d'équilibrage des canaux d'entrée fonctionnent sur les paires de groupes - les groupes impairs sont à gauche (1, 3) et les groupes pairs à droite (2, 4).



MONO

Basculez les deux sorties Group-to-MST en mono

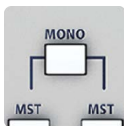

Lorsqu'un groupe est acheminé vers la sortie maître gauche / droite, cette contribution est dérivée de la somme des deux bus de groupe. Les sorties de groupe physique restent séparées.



MST

Acheminez la sortie de groupe vers le mixage stéréo principal en plus des sorties de groupe physiques



Les groupes 1 et 3 vont vers la gauche et les groupes 2 et 4 vont vers la droite, sauf si vous appuyez sur le bouton Group Master MONO.



FADER

Ajuster le niveau de sortie global du groupe



Chaque groupe a son propre fader pour le contrôle général du niveau.

COMMANDES DES CANAUX > SORTIE MASTER STÉRÉO



Le canal de sortie stéréo Master (MST) détermine le niveau de sortie du mixage stéréo principal (gauche et droit) à partir des sorties physiques MST L et MST R.

Les canaux d'entrée doivent être acheminés vers la sortie stéréo principale avec leurs boutons MST.



INTERVALLE MUET

Couper le son de tous les canaux sauf le canal de lecture stéréo 15/16 (Signature 16) ou 21/22 (Signature 22 / 22MTK)

Un moyen rapide de passer uniquement à l'intervalle ou à la source de lecture, ou similaire, sans toucher à aucune autre commande. Connectez l'appareil de lecture au canal de lecture stéréo (canal stéréo avec le numéro le plus élevé, entrées RCA). Activez le commutateur INTERVAL MUTE si nécessaire. REMARQUE: les sorties Aux et Group sont toujours actives.

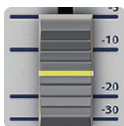

FADER

Ajustez le niveau général de la sortie Master Stereo

SOLO ET SURVEILLANCE

Être capable de surveiller les sources individuellement est un outil important pour l'ingénieur de mixage. PFL vous permet de vérifier les sources de la scène sans changer le mixage, tandis que AFL vous permet d'affiner les mixages Auxiliary Monitor et FX Send.

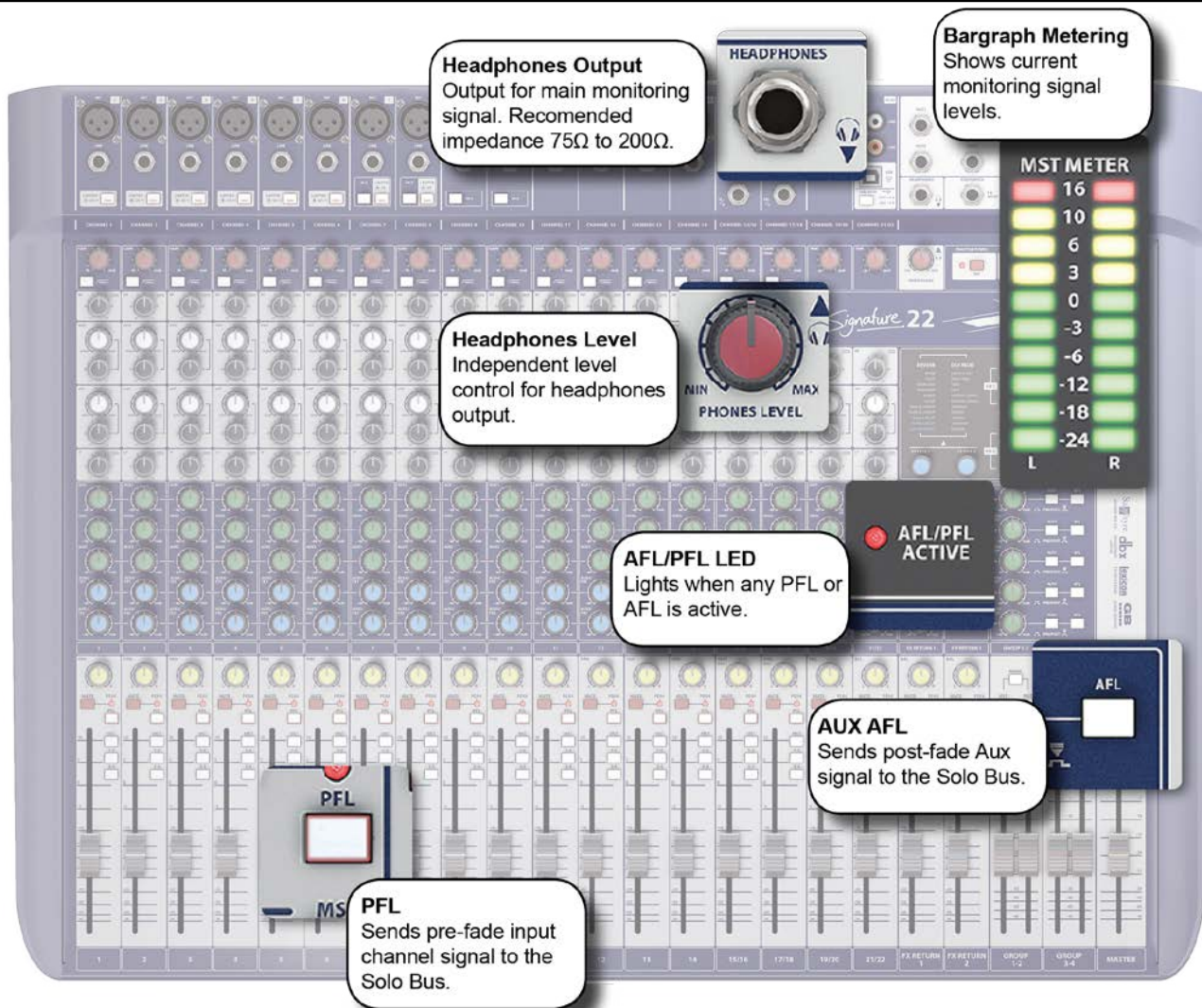

Le Solo et le système d'écoute de la Signature permettent à un ingénieur d'entendre soit les sorties stéréo Master (MST), soit tout canal actuellement assigné au bus Solo, via la sortie casque.

Appuyer sur un bouton PFL sur un canal d'entrée envoie cette source, pré-fade (pré-mute, post EQ) vers le bus Solo et commute la source des sorties casque sur le bus Solo.

Appuyer sur un bouton AFL sur un canal de sortie Aux Master envoie cette source, après le fondu (après la commande de niveau Aux Master) au casque.

Les sélections AFL et PFL sont cumulatives. Autrement dit, appuyer sur plus d'un bouton PFL ou AFL ajoutera cette source au bus Solo. Ce n'est que si aucune touche PFL ou AFL n'est activée que la source de sortie casque revient à la sortie principale gauche / droite (MST).



SOLO ET SURVEILLANCE



PFL

Activer la fonction d'écoute pré-fondu



Envoyez le signal de ce canal d'entrée vers le bus solo - Une prise de signal pré-fade, pré-mute, post EQ. Un PFL (ou AFL) actif commute la source de sortie casque sur le bus solo. Les voyants rouges du bouton PFL actif indiquent les PFL actifs.



AFL

Commutez la fonction d'écoute After-Fader



Envoyez le signal de cette sortie maître auxiliaire au bus Solo à partir d'un tap post-fade et basculez la source de sortie casque sur le bus Solo.



NIVEAU DE TÉLÉPHONES

Ajustez le niveau de la sortie casque



La sortie casque sera soit la sortie stéréo principale (par défaut), soit le bus Solo - si un Solo est actif.



MESURE À BARRES

Affichage à barres du signal de contrôle actuel (casque)

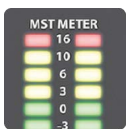

Si un Solo (PFL ou AFL) est actif, alors - tout comme la sortie casque - les indicateurs de niveau afficheront les niveaux du bus Solo. Sinon, ils affichent les niveaux du bus Master Stereo.

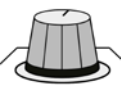

LED PFL / AFL

S'allume lorsqu'un PFL ou un AFL est actif



Tout solo actif provoquera l'allumage de cette LED. Laisser un Solo allumé est une cause fréquente de problèmes de monitoring. Vérifiez cette LED si la sortie de surveillance n'est pas celle attendue.

FONCTIONNEMENT USB

Les consoles Soundcraft Signature utilisent le streaming audio USB 2.0 pour envoyer et recevoir de l'audio numérique. Les consoles Signature 16 et 22 ont un système USB à deux pistes tandis que la Signature 22MTK (Multi-Track) utilise un système à 22 canaux pour les entrées et sorties directes des canaux, plus un système à deux canaux pour le canal de lecture et l'enregistrement du mixage LR principal.



USB> SIGNATURE 16, 22



Signature 16 and 22: 2-track USB
 USB channels 1 and 2 are summed to the stereo playback channel (15/16 for Signature 16, 21/22 for Signature 22). Choose either the Master Stereo Output or Aux 1-2 for output on USB channels 1 and 2.

Les consoles Signature 16 et 22 ont une fonctionnalité d'entrée et de sortie USB à 2 pistes. Cela peut être utilisé pour enregistrer un mix sur un PC ou une tablette, par exemple - ou pour utiliser un ordinateur comme appareil de lecture. Les canaux 1 et 2 sont reçus par le canal de lecture stéréo (15/16 pour Signature 16, 21/22 pour Signature 22).

Il existe deux options d'envoi USB (sortie) - pour envoyer soit la sortie Master Stereo (MST), soit les sorties Aux 1 et 2. Ceux-ci sont envoyés sur les canaux de sortie USB 1 et 2.



E / S USB

Une prise USB Standard-B pour la connexion de données USB



Le connecteur USB au-dessus du canal stéréo dont le numéro est le plus élevé sert à la connexion de données audio. Veuillez noter que la prise USB Standard-A à côté du commutateur PHANTOM POWER sert uniquement à alimenter les périphériques USB (appareils de chargement, lampes alimentées par USB, etc.).



ENVOI USB

Choisissez le mode d'envoi USB



Lorsque ce commutateur est enfoncé, les sorties de bus Aux 1 et Aux 2 sont respectivement émises sur les canaux USB 1 et 2 - de sorte que les commandes Aux 1 et 2 peuvent être un mixage USB dédié. Sinon, la console émet les sorties principales gauche et droite sur les canaux USB 1 et 2 respectivement.

USB> SIGNATURE 22MTK

Signature MTK: USB multipiste

Les canaux d'entrée envoient toujours des sorties directes aux canaux USB correspondants. Les boutons USB RTN activent le retour pour ce canal afin que vous puissiez l'utiliser comme retour DAW, point d'insertion ou contrôle de son virtuel.

La console Signature 22MTK dispose également d'une fonction de sortie et d'entrée Multi-Track (MTK) qui permet d'envoyer des sorties directes depuis les canaux d'entrée et de renvoyer les canaux audio USB directement vers les canaux d'entrée.

Cela facilite la configuration de l'enregistrement et de l'écoute multipistes vers et depuis un DAW informatisé, par exemple; ou pour exécuter un soundcheck virtuel à partir d'une émission précédemment enregistrée.

Les canaux multipistes sont numérotés en fonction des numéros de canaux d'entrée, de sorte que les canaux d'entrée Signature 1-22 utilisent les canaux audio USB 1-22.

Les canaux d'entrée Signature 22MTK envoient TOUJOURS leur signal post-gain, pré-EQ à leur canal d'enregistrement USB respectif.

La sortie 2 pistes (Master gauche / droite) utilise les canaux USB 23 et 24 et est toujours active.

L'entrée USB MultiTrack est sélectionnable par canal avec le bouton USB RTN. Lorsqu'il est enfoncé, le canal d'entrée USB correspondant au canal Signature remplace l'entrée audio normale pour ce canal (juste après la prise de sortie USB: post-gain, pré-EQ).



USB> SIGNATURE 22MTK



E / S USB

Une prise USB Standard-B pour la connexion de données USB

Le connecteur USB au-dessus du canal stéréo dont le numéro est le plus élevé sert à la connexion de données audio. Veuillez noter que la prise USB Standard-A à côté du commutateur PHANTOM POWER sert uniquement à alimenter les périphériques USB (appareils de chargement, lampes alimentées par USB, etc.).



USB RTN

Appuyez pour utiliser le chemin de retour USB pour ce canal

Le canal audio USB correspondant au numéro de canal d'entrée sera utilisé à la place de l'entrée de canal normal. L'indicateur LED rouge sur le bouton s'allumera pour indiquer que la fonction est active.

REMARQUE: L'entrée analogique vers un canal d'entrée sera TOUJOURS ENVOYÉE via le canal audio USB correspondant, vous pouvez donc utiliser un chemin USB SEND> DAW> USB RTN pour insérer des plug-ins basés sur DAW dans le chemin du canal de la console de mixage.

LEXICON FX

La console Signature 16 possède un processeur d'effets interne et les consoles Signature 22 et 22MTK en ont deux (FX 1, FX 2) - avec routage d'envoi et de retour interne dédié. Il existe 22 algorithmes d'effets différents disponibles, chacun avec deux paramètres réglables mappés aux commandes PARAM 1 et PARAM 2.

Pour FX 1, Aux 4 / FX Envoie les contributions des canaux d'entrée de contrôle au processeur d'effets et à la sortie Aux 4. Pour FX 2 (Signature 22 et 22MTK uniquement), Aux 5 / FX Envoie les contributions des canaux d'entrée de contrôle au processeur FX 2 et à la sortie Aux 5.

Un canal de retour d'effet est un canal de retour stéréo câblé pour la sortie du processeur d'effets. Les consoles Signature 22 et 22 MTK ont deux canaux FX Return - un pour chaque processeur.

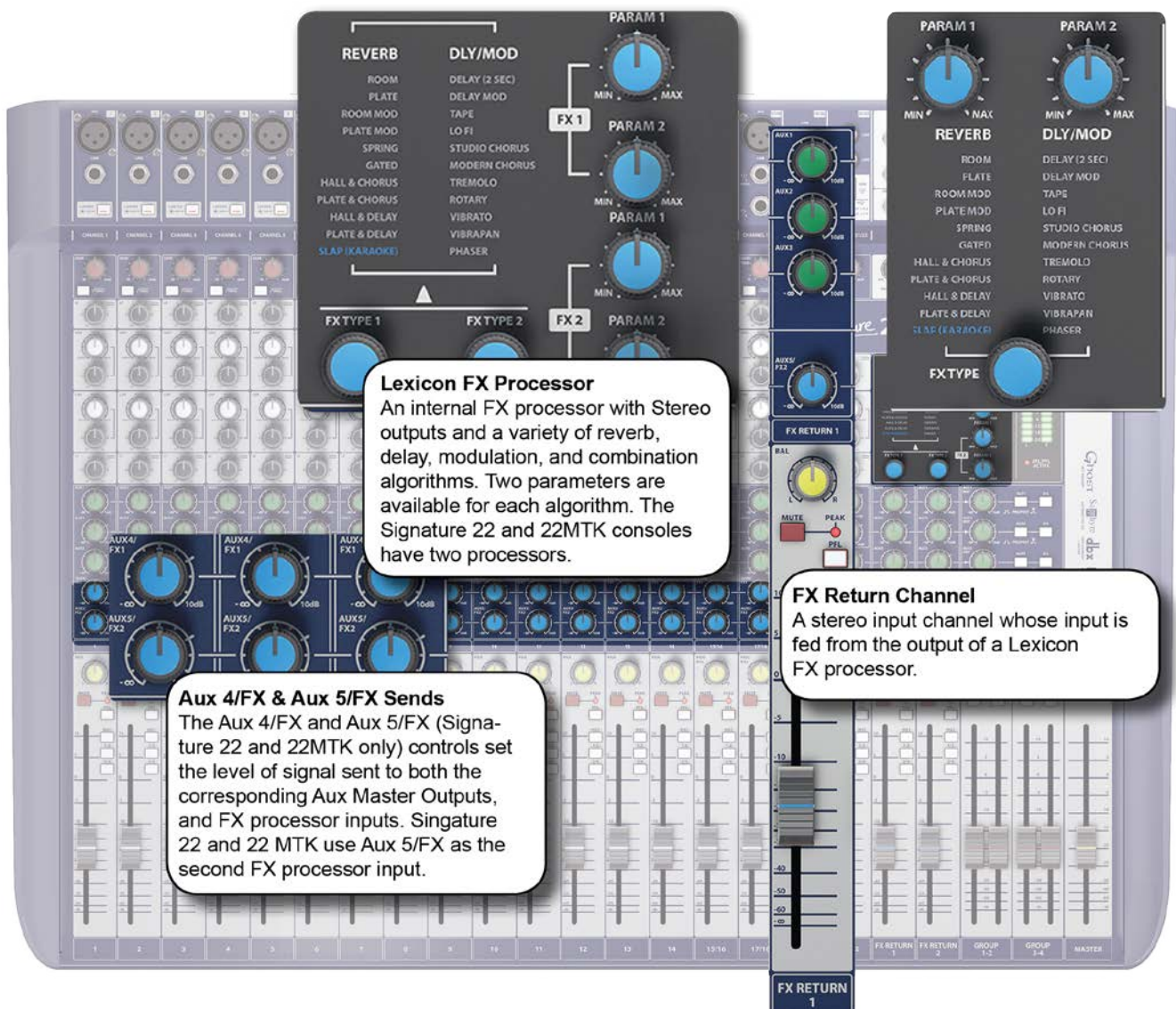

LEXICON FX> CONTRÔLE DES FX

Étant donné qu'un processeur d'effets internes a un routage fixe, son fonctionnement est très simple.

Pour utiliser l'effet, il vous suffit de monter la commande d'envoi Aux / FX d'un canal d'entrée actif; avec l'encodeur FX TYPE, sélectionnez un algorithme approprié et appuyez sur l'encodeur pour l'activer; poussez le fader du canal FX Return. Vous devez vous assurer que le routage de sortie FX Return est correctement adapté à l'application - MST / GRP 1-2 / GRP 3-4.

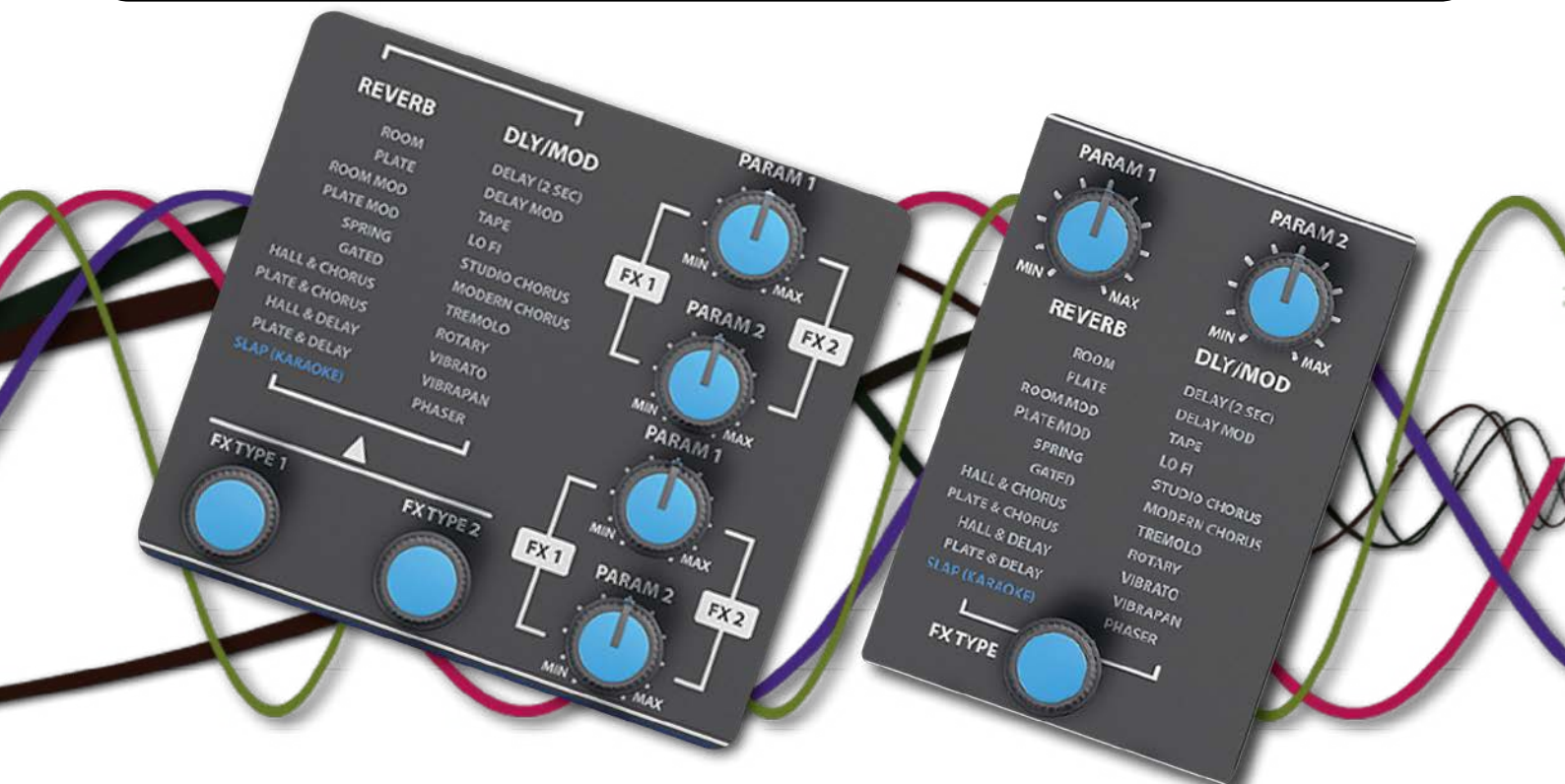

PARAM 1 / PARAM 2

Ajustez les paramètres d'effets associés à ces commandes



Différents algorithmes d'effets nécessitent des paramètres de contrôle différents. Lorsque vous sélectionnez un nouvel algorithme, ces paramètres sont affectés aux commandes PARAM 1 et PARAM 2. Pour une liste des paramètres utilisés pour différents algorithmes, veuillez consulter la section 8.2.



TYPE D'EFFET

Sélectionnez un algorithme FX (appuyez pour l'activer)



L'algorithme sélectionné sera mis en évidence en blanc et chargé en appuyant sur l'encodeur. Les encodeurs PARAM 1 et PARAM 2 seront affectés aux paramètres FX appropriés. Veuillez consulter la section 8.2 pour une description plus détaillée des algorithmes.

LEXICON FX> RÉVERBES

La réverbération (ou «réverbération» en abrégé) est l'effet complexe créé par la façon dont nous percevons le son dans un espace clos. Lorsque les ondes sonores rencontrent un objet ou une limite, elles ne s'arrêtent pas simplement. Une partie du son est absorbée par l'objet, mais la majeure partie du son est réfléchié ou est diffusée. Dans un espace clos, la réverbération dépend de nombreuses caractéristiques de cet espace, notamment la taille, la forme et le type de matériaux qui tapissent les murs. Même les yeux fermés, un auditeur peut facilement faire la différence entre une armoire, un vestiaire et un grand auditorium. La réverbération est une composante naturelle de l'expérience acoustique, et la plupart des gens ont le sentiment qu'il manque quelque chose sans elle.



CHAMBRE

Room produit une excellente simulation d'une petite pièce, ce qui est utile pour les applications vocales. La pièce est également pratique lorsqu'elle est utilisée judicieusement pour engraisser des signaux à haute énergie comme un ampli de guitare électrique enregistrements.

Paramètre 1: vivacité

Paramètre 2: Temps de décroissance



ASSIETTE

L'algorithme de réverbération à plaque simule l'effet de réverbération à plaque d'origine - une grande et fine feuille de métal suspendue à la verticale sous tension sur des ressorts. Les transducteurs attachés à la plaque transmettent un signal qui fait vibrer la plaque, ce qui donne l'impression que les sons se produisent dans un grand espace ouvert. Les réverbérations à plaque sont conçues pour être entendues dans le cadre de la musique, adoucissant et épaississant le son initial. Les réverbérations à plaques sont souvent utilisées pour améliorer la musique populaire, en particulier les percussions.

Paramètre 1: vivacité

Paramètre 2: Temps de décroissance



MOD DE CHAMBRE

Une réverbération de pièce modulée. Les réverbérations modulées peuvent avoir une luxuriance ou une durée de vie dans la réverbération qui, bien qu'artificielle, peut être très agréable.

Paramètre 1: vivacité

Paramètre 2: Temps de décroissance



PLAQUE MOD

Une réverbération à plaque modulée. Les réverbérations modulées peuvent avoir une luxuriance ou une durée de vie dans la réverbération qui, bien qu'artificielle, peut être très agréable.

Paramètre 1: vivacité

Paramètre 2: Temps de décroissance

LEXICON FX> RÉVERBES



PRINTEMPS

Une réverbération à ressort est créée par une paire de cristaux piézoélectriques - l'un agissant comme un haut-parleur et l'autre agissant comme un microphone - reliés par un simple ensemble de ressorts. Le «boing» caractéristique d'un ressort est une composante importante de nombreux sons de guitare rock et rockabilly classiques.

Paramètre 1: vivacité

Paramètre 2: Temps de décroissance



GATED

Une réverbération gated utilise un réglage de seuil pour couper brusquement le champ de réverbération, produisant un effet distinctif souvent utilisé sur les percussions pop.

Paramètre 1: vivacité

Paramètre 2: Temps de décroissance

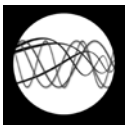

SALLE ET CHOEUR

Une réverbération Hall combinée à un effet chorus pour épaissir le champ réverbérant.

Paramètre 1: Decay Time

Paramètre 2: Modulation Speed

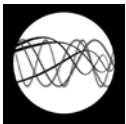

ASSIETTE ET CHŒUR

Une réverbération à plaque combinée à un effet chorus pour épaissir le champ réverbérant.

Paramètre 1: Decay Time

Paramètre 2: Modulation Speed



HALL & RETARD

Une réverbération Hall combinée à un effet de retard.

Paramètre 1: Decay Time

Paramètre 2: Delay Time



PLAQUE ET RETARD

Une réverbération à plaque combinée à un effet de retard.

Paramètre 1: Decay Time

Paramètre 2: Delay Time

LEXICON FX> RETARDS ET MODULATION

Les retards répètent un son peu de temps après sa première apparition. Le retard devient un écho lorsque la sortie est réinjectée dans l'entrée (retour). Cela transforme une seule répétition en une série de répétitions, chacune un peu plus douce que la précédente.

Les effets de modulation utilisent un oscillateur basse fréquence pour faire varier la fréquence, l'amplitude et les paramètres de filtre au fil du temps.

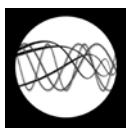

SLAP (KARAOKE)

L'écho slap est un effet d'écho vocal distinctif entendu dans le rock n roll classique, le rockabilly et d'autres genres "classiques", d'où sa popularité dans le karaoké!

Paramètre 1: nombre de répétitions

Paramètre 2: temps de retard



RETARD (2 SEC)

Algorithme de retard de base avec un temps de retard allant jusqu'à deux secondes.

Paramètre 1: nombre de répétitions

Paramètre 2: temps de retard



MOD DE RETARD

Le retard modulé est amélioré par un LFO (oscillateur basse fréquence) qui produit un effet de chorus sur les répétitions du retard. C'est un excellent delay pour les passages de guitare et d'instrument qui ont besoin de ce «quelque chose de spécial».

Paramètre 1: nombre de répétitions

Paramètre 2: temps de retard



ENREGISTRER

Dans les jours précédant le numérique, des échos sur bande étaient créés à l'aide d'un magnétophone spécial dans lequel la bande magnétique d'enregistrement était mise en boucle, avec des têtes d'enregistrement et de lecture rapprochées. L'effet de retard était créé par le déplacement de la bande dans l'espace entre les têtes d'enregistrement et de lecture - tandis que le temps de retard était ajusté en changeant la vitesse de la boucle de bande. Bien que très musicaux, le wow et le scintillement combinés à une perte significative des hautes fréquences, et dans une certaine mesure également des basses fréquences, sont tous des éléments communément associés à l'écho de bande.

Paramètre 1: nombre de répétitions

Paramètre 2: temps de retard



LEXICON FX> RETARDS ET MODULATION



LO FI

Retard à bande passante limitée qui dégrade le signal de manière agréable pour une percussion croustillante ou tout autre endroit où un effet de basse fidélité améliorera la sensation.

Paramètre 1: nombre de répétitions

Paramètre 2: temps de retard



CHOEUR DE STUDIO

Le chorus crée un son riche et plein en combinant deux ou plusieurs signaux ensemble, l'un d'entre eux n'étant pas affecté et les autres signaux variant très légèrement dans le temps. Chorus est couramment utilisé pour engraisser les pistes et pour donner du corps aux guitares sans colorer le son d'origine. Chorus peut également être utilisé avec discrétion pour épaissir une piste vocale. Studio Chorus est un chœur de qualité studio avec une large image stéréo.

Paramètre 1: Vitesse de modulation

Paramètre 2: Profondeur de modulation



CHŒUR MODERNE

Chorus à deux voix qui est à la fois très riche et très fluide.

Paramètre 1: Vitesse de modulation

Paramètre 2: Profondeur de modulation



TRÉMOLO

Un effet de modulation d'amplitude (volume) stéréo de base.

Paramètre 1: Vitesse de modulation

Paramètre 2: Profondeur de modulation



ROTATIF

Les enceintes rotatives ont été conçues pour fournir un effet de vibrato / chœur majestueux pour les orgues électroniques de théâtre et d'église. Cet algorithme émule le célèbre haut-parleur Leslie™ avec deux éléments contrarotatifs: un pavillon haute fréquence et un rotor basse fréquence avec des vitesses lentes et rapides.

Paramètre 1: Vitesse de modulation

Paramètre 2: Profondeur de modulation



LEXICON FX> RETARDS ET MODULATION

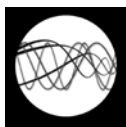

VIBRATO

Le vibrato est obtenu en modulant en douceur la hauteur du signal juste nette et plate de l'original à une vitesse déterminée.

Paramètre 1: Vitesse de modulation
Paramètre 2: Profondeur de modulation

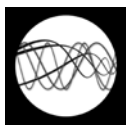

VIBRAPAN

Un effet de vibrato à double voix unique avec un contrôle de phase variable pour les voix.

Paramètre 1: Vitesse de modulation
Paramètre 2: Modification / Contrôle de phase

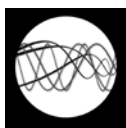

PHASER

Le Phaser déplace automatiquement les crans de fréquence vers le haut et vers le bas du spectre du signal au moyen d'un oscillateur basse fréquence (LFO), créant un effet oscillant de type «filtre en peigne». Cet effet est très utile sur les claviers (en particulier les pré réglages de pads) et les guitares.

Paramètre 1: Vitesse de modulation
Paramètre 2: Profondeur de modulation

PAS DE SON

Un guide de dépannage.

Une entrée n'apparaît-elle pas lors de son apparition sur une sortie? La meilleure approche consiste à s'assurer d'abord que l'entrée est valide, puis à parcourir le chemin du signal pour savoir où se trouve la "coupure" ... Vérifiez le chemin audio exact de tout signal en vous référant aux schémas de trajet du signal au chapitre 4.

Vérifier les solos

Si un voyant PFL sur un canal d'entrée est allumé, ou si la LED AFL / PFL ACTIVE (sous le vumètre audio principal), alors un solo est actif et tous les canaux sauf ceux qui sont «isolés» seront coupés. Cela n'affectera que la sortie casque.

Effacez tous les Solos actifs en appuyant sur n'importe quel bouton PFL du canal d'entrée illuminé et sur n'importe quel bouton AFL Aux Master activé.

Vérifier le chemin du canal d'entrée vers le bus solo

Le solo de canal peut être très utile ici. Si vous mettez le canal en solo, il enverra un signal post-EQ, pré-Mute au bus Solo et vous devriez être en mesure de voir le signal indiqué sur les indicateurs de niveau principaux ou de l'entendre dans le casque.

Les choses qui pourraient empêcher le signal d'aller aussi loin incluent une commande de GAIN réglée trop bas, une alimentation fantôme non activée pour une source qui en a besoin (microphone à condensateur, DI active, etc.), ou un commutateur SUB RTN actif sur un canal où il y a II n'y a pas d'entrée USB (modèles MTK uniquement).

Vérifiez le schéma de routage du canal d'entrée (section 4.1) et assurez-vous que les commandes de canal sont correctement configurées.

Vérifier le chemin du canal d'entrée vers le routage

Si le signal est présent sur le bus Solo avec PFL activé, le problème peut être plus bas sur le canal d'entrée. Il se peut simplement que le Mute soit actif ou que le fader soit abaissé - ou qu'il y ait un problème de routage.

Pour qu'un signal passe au bus stéréo principal ou à un bus de groupe, le commutateur de routage correspondant doit être activé (MST, 1-2 ou 3-4). De plus, une commande de panoramique ou de balance peut avoir un effet significatif - si le signal est acheminé vers les groupes 1-2, par exemple, et que la commande de panoramique est complètement à gauche (groupe 1), vous n'entendrez rien du bus du groupe 2. .

Vérifiez l'état du Mute et du fader, et que les sélections de routage des canaux sont correctes.

Vérifier les maîtres de bus

Si vous avez acheminé le signal vers le bus stéréo principal ou un bus de groupe, ou si vous avez augmenté la contribution du canal à un bus Aux, les commandes principales de ce bus doivent être réglées correctement. Par exemple, si le signal est acheminé vers le master stéréo mais que le fader Stereo Master est abaissé, vous n'entendrez rien.

Vérifiez les commandes de tous les Bus Masters vers lesquels le signal est acheminé.

Pas d'effets?

Pour qu'un FX interne soit entendu, il doit y avoir une contribution source à partir d'une entrée valide. Augmentez le niveau du bus FX à l'aide de la commande Aux / FX (Aux 4 / FX pour Signature 16, Aux 4 / FX et Aux 5 / FX pour Signature 22 et 22MTK. De plus, le signal est renvoyé via le canal de retour FX correspondant. Dépannez ce chemin de signal comme vous le feriez pour un canal d'entrée normal.

Le routage d'effets internes comporte trois étapes: envoi, processeur et retour. Tous les trois doivent être réglés correctement pour que l'effet FX soit entendu.